

BeoSystem 3



目录

菜单概述, 3

查看屏幕菜单概述。

在菜单中导航, 4

查看如何使用不同遥控器对菜单进行操作。

首次设置, 5

首次打开电视时显示哪些菜单。

选择菜单语言, 7

如何选择菜单语言。

调谐器设置, 8

如何禁用内部 TV 调谐器或内置 DVB-HD 模块。

连接, 9

在何处连接附加设备和如何连接到计算机或摄像机的示例。

注册附加视频设备, 13

如何在 CONNECTIONS 菜单中注册已连接的设备。

编辑已调谐的电视频道, 16

如何重新排列各频道在频道列表中的顺序以及如何命名或删除这些频道。

重新调谐或添加频道, 19

如何添加新频道或如何进行自动调谐。

扬声器设置 – 环绕声, 20

如何使电视机成为环绕声系统中的一部分。

Adaptive Sound Technology, 25

如何设置扬声器以及用 Adaptive Sound Technology 优化声音体验。

调节画面和声音设置, 30

如何设置画面以及如何调节低音、高音等。如何使用游戏模式。

设置 3D 电视, 33

在观看 3D 电视时该如何设置。

调校屏幕的颜色精确度, 34

如何优化屏幕的色彩效果。

扬声器组合的日常使用, 35

如何在不同扬声器组合间切换。

同时查看两个信号源, 36

如何同时查看两个信号源。

家庭影院, 37

如何针对家庭影院用途设置您的电视机。

设置电视机自动开关, 38

如何令电视自动关闭或令其成为 PLAY TIMER 的一部分。如何设置自动待机。

Wake-up Timer, 41

如何让电视机在早上唤醒您。

设置时间和日期, 43

如何设置时间和日期。

密码系统, 44

如何使用密码系统。

设置遥控器, 46

让电视机知道遥控器上的导航按钮是否已启用。

功能激活, 47

如何输入激活码和使用附加功能。

HDMI MATRIX, 48

如何进入 HDMI MATRIX 菜单的设置。

文字电视广播, 50

如何将最爱的文字电视广播页保存为 MEMO 页。

使用 Beo6 或 Beo4 操作其它设备, 51

如何操作已连接的设备, 如机顶盒、DVD 播放器等。

连接和操作音频系统, 55

如何将音频系统连接到电视机, 以及如何操作整合的音频/视频系统。

使用 BeoLink 系统来分发声音和影像, 58

如何进行链接, 如何操作链接系统。

您的电视机在链接房间内, 60

如何在链接房间内设置和操作电视。

两台电视同处一室, 62

两台电视同处一室的 Option 设置和操作。

菜单概述

1.	2.	3.
TUNING	EDIT CHANNELS ADD CHANNELS AUTO TUNING MANUAL TUNING	MANUAL TUNING (EXTRA)
3D DISPLAY	3D 2D 3D SETTINGS	ACTIVATE 3D
SLEEP TIMER PLAY TIMER	TIMER ON/OFF PLAY TIMER INDEX PLAY TIMER PROGRAMMING WAKE-UP TIMER	
OPTIONS	CONNECTIONS TUNER SETUP SOUND (当 Adaptive Sound Technology 关闭时) SOUND (当 Adaptive Sound Technology 启用时) PICTURE CLOCK AUTO STANDBY REMOTE CONTROL FEATURE ACTIVATION MENU LANGUAGE AUTO COLOUR MANAGEMENT	AV1-AV6 DISPLAY 1-2 HDMI EXPANDER LINK TV TUNER DVB ADJUSTMENT SPEAKER TYPE SPEAKER ROLES SPEAKER DISTANCE SPEAKER LEVEL SOUND SYSTEM AST ON/OFF ADJUSTMENT SPEAKER SETUP LISTENING PRESETS SOUND SYSTEM AST ON/OFF NAVIGATION BUTTON NO NAVIGATION BUTTON

在菜单中导航

Beo6

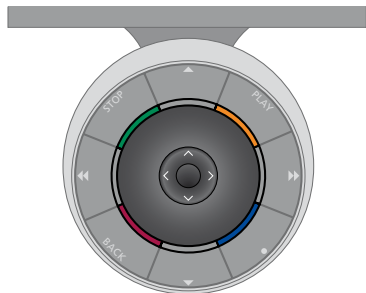

如果您使用 Beo6 遥控器操作电视, 请使用中心按钮向上、下、左、右移动在菜单中导航。按中心按钮的中间位置确认菜单中的选择和设置。

请注意, 在您的系统中增加新产品时, 应重新配置 Beo6。

您还可与 Beo6 类似的 Beo5 来操作电视机。

电视打开时, 按 **Menu** 调出 TV SETUP 菜单。

若要返回上一级菜单, 请按 **BACK**。

若要退出菜单, 请长按 **BACK**。

如果您的 Beo6 设置为不使用导航按钮, 则按 **STOP** 返回上一级菜单, 按 **BACK** 退出菜单。

有导航按钮的 Beo4



如果您的 Beo4 有导航按钮, 并且已将电视设置为配合该 Beo4 使用, [请参阅第46页](#), 使用中心按钮可上、下、左、右移动在菜单中导航。按中心按钮的中间位置确认菜单中的选择和设置。

如果您的电视设置为在无导航按钮的情况下使用, 您必须使用菜单中的“星号键”向上、下、左、右导航, 按下中心按钮确认菜单中的选择和设置。若要返回上一级菜单, 请按 **STOP**。若要退出菜单, 请按 **BACK**。

电视打开时, 按 **MENU** 调出 TV SETUP 菜单。

如果您选择了一个有重叠菜单的信号源, 则您必须按 **MENU** 两次才能调出 TV SETUP 菜单。

若要返回上一级菜单, 请按 **BACK**。

若要退出菜单, 请长按 **BACK**。

没有导航按钮的 Beo4



如果您的 Beo4 遥控器没有导航按钮, 您必须使用菜单中的“星号键”向上、下、左、右导航, 按中心按钮确认菜单中的选择和设置。

电视打开时, 按 **MENU** 调出 TV SETUP 菜单。

如果您选择了一个有重叠菜单的信号源, 则您必须按 **MENU** 两次才能调出 TV SETUP 菜单。

若要返回上一级菜单, 请按 **STOP**。

若要退出菜单, 请按 **EXIT**。

首次设置

这里所讲述的设置步骤仅在电视机已经接通电源并首次开机的情况下方可使用。有一系列自动屏幕菜单为您提供指示，您必须在这些菜单中注册已连接的附加视频设备，例如投影机和扬声器。

以后如果您改变了系统，您可以访问相同的菜单并更新您的设置。切记您需要在 SOUND SETUP 菜单中设置扬声器的类型和距离。

首次设置序列的内容会因您在 AST ON/OFF 菜单中的设置而改变。

首次设置时的菜单序列

MENU LANGUAGE ... 您可以为屏幕菜单选择语言。屏幕上的文字会随着您所选语言的变化而改变。

REMOTE CONTROL ... 启用或禁用遥控器上的导航按钮。请参见第46页遥控器设置相关信息。请参见第4页遥控器相关信息。*

TUNER SETUP ... 您可以按照喜好禁用电视调谐器或 DVB 调谐器，参见第8页。

CONNECTIONS ... 选择您已经连接到每个插座组上的设备类型、所用插孔、产品名称和信号源名称。如需了解更多有关 CONNECTIONS 菜单的信息，请参见第13页。

CHECK AERIAL CONNECTION ... 此提示仅在启用电视调谐器时出现。

AUTO TUNING ... 在您注册已连接的设备之后，屏幕上会自动显示频道调谐菜单。按中心按钮，开始自动调谐。电视机会找到全部可接收的频道。如需了解更多有关调谐电视频道的信息，请参见第19页。

AST ON/OFF ... 在本菜单中，您可以在扬声器设置菜单中选择附带 Adaptive Sound Technology 或不附带 Adaptive Sound Technology。默认设置为 OFF。更多关于 Adaptive Sound Technology 的信息，请参见第25页。

*如果您的 Beo4 不带有导航按钮或是未设置至正确模式，则不能启用导航按钮。如需更多信息，请参见《Beo4 指南》或联系您的 Bang & Olufsen 零售商。不过，在首次设置期间勿更改模式，因为这会打断序列。

Adaptive Sound Technology 禁用:

SPEAKER TYPE ... 在此菜单中，您可以选择将哪些扬声器（如有）连接到电视。如需了解更多信息，请参见第20页。

TV SPEAKER ROLES ... 在该菜单中，您可以为您的系统中连接的每个扬声器选择功能，例如前置、后置或环绕声。每个扬声器在突出显示时会同时发出声音。检查菜单中突出显示的扬声器类型是否与发出声音的扬声器类型相符。如需了解更多信息，请参见第21页。

SPEAKER DISTANCE ... 在此菜单中，您可以选择每个扬声器在系统中的距离（以米计）。如需了解更多信息，请参见第22页。

SPEAKER LEVEL ... 在此菜单中，您可以调节系统中每个扬声器的音量。如需了解更多信息，请参见第23页。

SOUND ADJUSTMENT ... 在此菜单中，您可以调节低音、音量、高音和响度等。另外，您可预设两个默认的扬声器组合：分别供连接电视机的视频信号源和音频信号源使用。如需了解更多信息，请参见第32页。

>> 首次设置

Adaptive Sound Technology 启用:

SPEAKER SETUP ... 在本菜单中, 您可注册扬声器的类型。输入从 A、B 两点分别到每个扬声器的距离, 到电视机和投影仪屏幕左右两边、到观看位置的各个直线距离, 以及 A、B 两点之间的距离。如需了解更多信息, 请参阅[第27页](#)。

TV ... 选择观看电视时处于有源状态的扬声器, 并确定您的聆听位置与三个有源扬声器之间的距离。您可开启 Adaptive Sound Technology 或设置扬声器的角色和音量。如需了解更多信息, 请参阅[第28页](#)。

CINEMA ... 为相连接的投影机选择处于有源状态的扬声器, 并确定您的聆听位置与三个有源扬声器之间的距离。您可开启 Adaptive Sound Technology 或设置扬声器的角色和音量。本菜单仅适用于您已有连接好的投影机。如需了解更多信息, 请参阅[第28页](#)。

SOUND ADJUSTMENT ... 在此菜单中, 您可以调节音量、低音、高音和响度等。另外, 您可以选择两个默认的扬声器组合: 分别供连接电视机的视频信号源和音频信号源使用。您也可以选择在开启音频信号源时应启动哪个 LISTENING PRESET。如果您选择了 MANUAL 选项, 则开启音频信号源时使用的预设将继续工作, 如果所有信号源都关闭, 则开启音频信号源之前使用的预设将自动启动。如果您选择了一个 LISTENING PRESETS, 则选定的预设将在您每次开启一个音频信号源时启动。如需了解更多信息, 请参阅[第32页](#)。

SOUND SETUP ... 进入 LISTENING PRESETS 菜单, 选择一个 PRESET 字段。然后为不同的聆听位置 (例如在餐桌旁或在您心爱的扶椅上) 选择不同的扬声器, 并确定您的观看位置与三个活动扬声器之间的距离。您可以启用或禁用 Adaptive Sound Technology, 并可以使选择的扬声器轮流工作或对扬声器的角色和音量进行设置。如需了解更多信息, 请参阅[第28页](#)。

继续首次设置:

AUTO STANDBY ... 可将电视设置为如果没有操作, 在某一时间之后自动切换到待机状态。如需了解更多信息, 请参阅[第40页](#)。

DVB SETUP ... 如果 DVB-HD 调谐器已启用, 会出现 DVB SETUP 菜单, 详情请参阅单独的《DVB-HD 指南》。

如需了解有关在何处以及如何连接附加设备的信息, 请参阅《入门指南》中有关连接面板的章节。

选择菜单语言

第一次设置电视机时所选择的菜单语言可以在日后随时加以更改。

菜单语言选妥之后, 全部菜单和显示信息便以所选的语言出现。

您可以通过 TV SETUP 菜单选择屏幕菜单语言。屏幕上的文字会随着您所选语言的改变而改变。

- > 调出 TV SETUP 菜单并突出显示 OPTIONS。
- > 按**中心**按钮, 调出 OPTIONS 菜单并突出显示 MENU LANGUAGE。
- > 按**中心**按钮, 调出 MENU LANGUAGE 菜单。
- > 突出显示您选择的语言。
- > 按**中心**按钮进行选择。
- > 按 **BACK** 返回上一级菜单或长按 **BACK** 退出菜单。

MENU LANGUAGE

DANSK
DEUTSCH
ENGLISH
ESPAÑOL
FRANÇAIS
ITALIANO
NEDERLANDS
SVENSKA

调谐器设置

如果您禁用电视调谐器或 DVB 调谐器, 您可通过 TV 或 DTV 按钮启动已连接的外围设备。

如果要禁用内部调谐器……

- > 调出 TV SETUP 菜单并突出显示 OPTIONS。
- > 按**中心**按钮, 调出 OPTIONS 菜单, 并突出显示 TUNER SETUP。
- > 按**中心**按钮, 调出 TUNER SETUP 菜单, 并突出显示 TV TUNER。
- > 使用左右导航按钮在 ON 或 OFF 间切换。
- > 突出显示 DVB。
- > 使用左右导航按钮在 ON 或 OFF 间切换。
- > 按**中心**按钮保存设置, 或……
- > ……长按 **BACK** 不保存退出全部菜单。

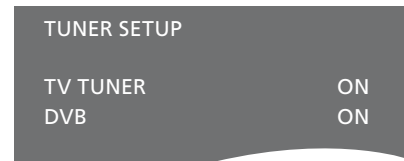

TUNING 菜单仅在电视调谐器启用时可用。[参见第16和19页。](#)

如果您将 Bang & Olufsen 硬盘录像机连到了电视上, 我们建议您不要禁用电视调谐器。

连接

您可在电视机的连接面板上连接信号输入线缆及各种附加设备, 如录影机或已链接的 Bang & Olufsen 音乐系统。

连接到这些插孔上的任何设备都必须在 CONNECTIONS 菜单中进行注册。如需了解更多信息, [请参阅第13页](#)。

在将任何设备连接至电视机之前, 切记断开电视机的电源。

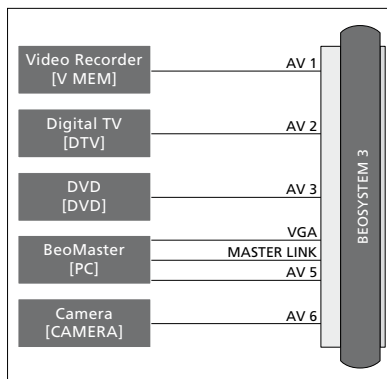
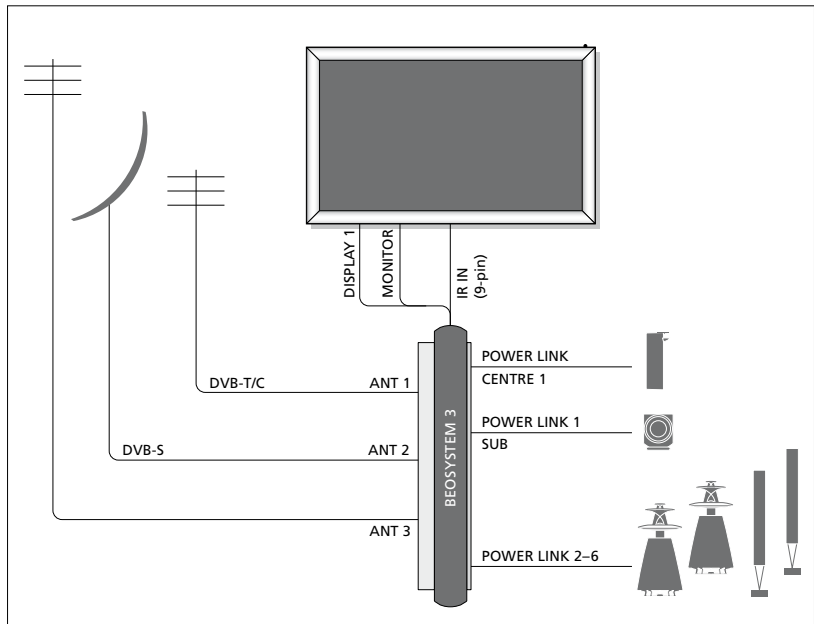

扬声器

使用 Bang & Olufsen Power Link 扬声器。请使用扬声器随附的线缆。线缆可从 Bang & Olufsen 零售商处购得。

具有 HDMI™ 输出的设备

可以将具有 HDMI 输出的设备连接到电视机的任何一个 HDMI 插孔, 不论该设备与何种特定 AV 插孔组相连。要将信号源分发到另一个房间, 您还必须将来自所连接设备的 CVBS 视频信号连接到连接面板上的一个 AV 插孔上。如需了解更多有关如何设置已连接的可用设备的信息, [请参阅第13页](#)。

可以连接到插孔上的设备类型受到一定的限制。

配备 VGA 输出的设备只能连接 AV5 和 AV6 插孔。

>> 连接

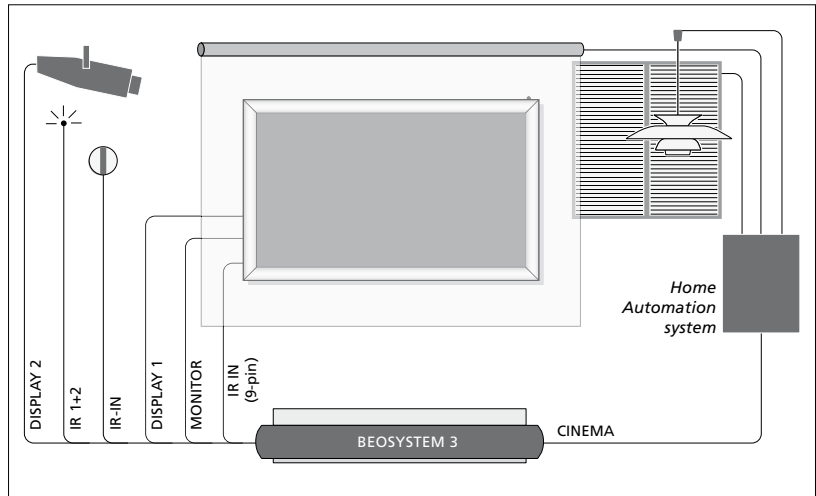

具有投影机 and home automation system 的 Home cinema 系统

请使用等离子屏幕和/或投影机，或将家庭自动化系统连接到电视，以便能够对房间灯光和窗帘进行控制。如果只连接一个屏幕或一个投影机，则应连接到 DISPLAY 1 插孔上；如果既有屏幕又有投影机，则将屏幕与 DISPLAY 1 插座相连，将投影机与 DISPLAY 2 插孔相连。不能同时连接两个屏幕或两个投影机。

如果用于接收遥控器信号的内置接收器（红外接收器）隐藏在较低的投影屏后面，则还必须安装外置红外接收器。红外接收器是可以从 Bang & Olufsen 零售商那里买到的选购附件。

如需了解更多有关 Home cinema 的信息，请参阅[第37页](#)。

控制

在 AV 菜单中, 您可以选择如何连接 PUC 控制的产品。您可以在 'PLUG' (线缆) 和 'IR' (IR Blaster) 之间选择。如您选择 'PLUG', 则您必须从 'MODULATION ON' 和 'MODULATION OFF' 中选择一个。如需了解更多有关线缆类型和调制设置的信息, 请联系您的零售商。

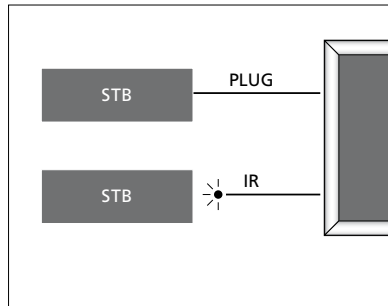

红外发射器: 为了使用 Bang & Olufsen 遥控器操作非 Bang & Olufsen 产品, 可以在这些产品上各安装一个 Bang & Olufsen 红外发射器。将每个发射器均连接到主连接面板标有 CTRL 的相应插孔中。

DVB 模块

CA 模块是解码节目供应商发送的已编码信号的智能卡“读卡器”。

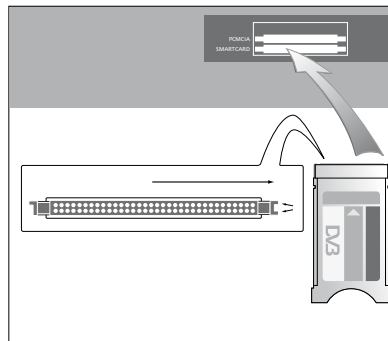

CA 模块一侧有一个凸边, 另外两侧有两个凸边。有两个凸边的一侧朝右。

插卡时, 金色芯片应正朝上。

>> 连接

连接和使用计算机

请注意! 连接PC和电视机之前, 请断开电视机、计算机、所有连接至计算机设备的电源。

若需连接电脑和电视机……

- > 使用适用的线缆, 将一端插入计算机上的 DVI、VGA 或 HDMI 输出插孔, 另一端则插入电视机的 VGA 或 HDMI 插孔。
- > 若需通过电视机连接的扬声器聆听计算机的声音, 使用适当的线缆连接计算机的声音输出到电视机的 L-R 或 SPDIF 插孔 (如适用)。
- > 重新为电视机、计算机、全部连接到计算机上的设备接通电源。切记, 您必须为计算机接通备有接地墙上的插孔, 完全依照计算机的安装指示进行。

如果您已经将 PC 连接到电视机的 VGA 插孔, 您必须在 CONNECTIONS 菜单中注册 PC 到 AV5 或 AV6 插孔。连接到 HDMI 插孔的计算机可注册到任何 AV 插孔组。

在屏幕上调出计算机的影像

如需在屏幕上看到计算机的画面, 您必须使用遥控器调出画面。

若需调出电脑画面……

- > 按 PC 即可调出画面。现在您可以象往常一样操作您的计算机。(Beo4: 按 LIST, 然后使用导航按钮向上或向下在 Beo4 显示器中调出 PC, 然后按中心按钮调出画面)。

在屏幕上观看数码照片

如需观看相机上的照片, 连接相机至 AV6 插孔并打开电视机。电视机会自动注册信号, 您可以从电视屏幕上观赏图片。

如果相机的信号关闭……

- > 按 Beo6 上的 CAMERA。(Beo4: 按 LIST, 然后使用导航按钮向上或向下在 Beo4 显示器中调出 CAMERA, 然后按中心按钮调出画面)。

注册附加视频设备

为电视机连接附加视频设备时，须在 CONNECTIONS 菜单中注册该设备。

首次设置电视时，电视机会检测到当时已经连接的某些设备。如果电视机没有自动检测到这些设备，首次设置期间屏幕上会自动显示 CONNECTIONS 菜单以便让您注册已连接的设备。日后为电视机连接设备时，须在 CONNECTIONS 菜单中注册该设备。

连接了什么？

注册连接到电视上的设备允许您使用遥控器来使用这些设备。

- > 调出 TV SETUP 菜单并突出显示 OPTIONS。
- > 按**中心**按钮，调出 OPTIONS 菜单。CONNECTIONS 已经突出显示。
- > 按**中心**按钮，调出 CONNECTIONS 菜单。
- > 使用导航按钮向上或向下在不同的插孔组之间切换：AV1、AV2、AV3、AV4、AV5、AV6、DISPLAY 1、DISPLAY 2、HDMI EXPANDER 和 LINK。
- > 按**中心**按钮，将已连接的产品类型注册到突出显示的插孔组。
- > 使用导航按钮向上或向下在组中的不同插孔间切换。
- > 使用导航按钮向左或向右注册您已连接到突出显示的插孔的设备。
- > 当 SOURCE 突出显示时，按**中心**按钮，可从屏幕列表中选择产品。
- > 使用导航按钮向左或向右查看其他类型产品的列表。
- > 使用导航按钮向上、向下或数字按钮突出显示产品的名称，然后按**中心**按钮注册该产品。
- > 按**绿色**按钮可以为信号源命名。用于命名的菜单现已启动。
- > 使用导航按钮向上和向下找到名称中的各个字符。
- > 按**中心**按钮，接受名称。

CONNECTIONS	
AV1	NONE
AV2	NONE
AV3	NONE
AV4	NONE
AV5	NONE
AV6	NONE
DISPLAY 1	...
DISPLAY 2	NONE
HDMI EXPANDER	NO
LINK	

根据您的设置提供不同的插孔。

- > 当选定信号源时，这些名称在电视的屏幕显示器中显示。
- > 按**中心**按钮，调出 STANDBY OPTIONS 菜单。
- > 使用导航按钮向上或向下即可突出显示已连接的设备切换到待机状态时的待机选项。[参阅第15页。](#)
- > 按**中心**按钮，选择突出显示的待机选项。
- > 完成单个插孔组的设置之后，按**中心**按钮，返回 CONNECTIONS 菜单。
- > 针对每个插孔组重复该过程。

仅当第一次设置时，注册了所有连接的设备之后，按**绿色**按钮保存设置。

AV1 – AV6 菜单内容……

SOURCE ... 选择您已经连接的信号源。您所选择的选项指出了哪个遥控器按钮打开了信号源。例如，按 V.MEM 按钮时，就打开注册为 V.MEM 的信号源。按 DTV2 时，就打开注册为 DTV2 的信号源。(Beo4: 按 LIST 后再按导航按钮上下方向键，即可显示 DTV2，然后再按中心按钮)。选项包括：

NONE ... 适用于未连接任何设备的情况。

V.MEM ... 适用于已连接的录像机或硬盘录像机。

DVD/DVD2 ... 适用于已连接的 DVD 播放器或录像机。

DTV ... 由可选的 DVB 模块占用，除非您在 TUNER SETUP 菜单中禁用 DVB 调谐器。

DTV2 ... 适用于机顶盒等其他设备。

V.AUX2 ... 适用于视频电子游戏机等其他设备。

TV ... 由电视调谐器占用，除非您在 TUNER SETUP 菜单中禁用此调谐器。

PC ... 适用于已连接的 PC。

CENTRE ... 适用于连接信号源中心，其中可能包含多达六个内置信号源，如 DVD 播放器和机顶盒等。该选项只在 AV1 和 AV2 菜单中才有。

NAME ... 可让您命名您正在注册的信号源，当您激活信号源时，您输入的名称会在屏幕显示器上显示。

AUTO SELECTION... 允许在电视机检测到信号时自动选择已连接的信号源（假定电视机在当时是开着的）。选项是 YES 和 NO。

(TIMER RECORDER) ... 激活摄像机的计时器记录信号。选项为 YES 和 NO，只有在 AV1 和 AV2 菜单中才有，并且任何时候都只能在其中一个菜单中激活。

HDMI... 指示设备是否通过其中一个 HDMI 插孔连接到电视机上。选择适当的插孔。

(SOUND INPUT) ... 提示所使用的声音信号。该选项仅在设备注册到一个 HDMI 插孔上时才可用。选项为 HDMI 和 S/P-DIF。

(YPbPr)... 指示设备是否通过 YPbPr 插孔连接到电视机上。选项是 YES 和 NO。在任何时候只能在其中一个 AV 菜单 (AV2 或 AV3) 中注册。

(AV3 -> AV1) ... 选择电视机是否应将信号从 AV3 转发至 AV1，即使在电视机关闭时。当您外部电视调谐器连接至 AV3，将摄像机连接至 AV1 时，可使用此功能。选项为 NO 和 AUTO。该选项只在 AV3 菜单中才有。

(VGA) ... 指示设备是否通过 VGA 插孔连接到电视机上。选项是 YES 和 NO。在任何时候只能在其中一个 AV 菜单 (AV5 或 AV6) 中注册。

虽然可以用任何可用的信号源类型注册您的设备，但您所选的类型会影响您使用信号源的方式。

DISPLAY 1 和 DISPLAY 2 菜单内容……

选择已连接的屏幕和投影仪类型。

HDMI EXPANDER 菜单内容……

如果有 HDMI Expander，必须始终连接至 HDMI C。连接 HDMI Expander 时，其它 HDMI 插孔也可用：C1、C2、C3 和 C4。

LINK 菜单内容……

设置链接频率，并启用系统调制器。

AV2	
SOURCE NAME	NONE
AUTO SELECTION	NO
TIMER RECORDER	NO
HDMI	NO
SOUND INPUT Y/Pb/Pr	NO

关于高清 (HD) 信号源……

可以录制准高清(SD) 信号，并将其分配到链接房间的电视机上，但 HD 信号不能这样做。

将 HD 和 SD 信号都连接到电视机上。始终使用最好的信号。如果没有 HD 信号可用，则显示 SD 信号。

待机选项……

当您在 CONNECTIONS 菜单中注册非 Bang & Olufsen 产品时,您还可以为您的产品选择不同的 STANDBY OPTIONS。这意味着您可选择是否让已连接的产品自动转入待机状态。

选项如下:

OFF AT SOURCE CHANGE ... 当您选择另一信号源时,本产品立即切换到待机状态。

OFF AT TV STANDBY ... 在您将电视机切换为待机时,本产品也切换到待机状态。

ALWAYS ON ... 电视机不将产品切换至待机,但产品可根据其自己的设置而切换至待机。

MANUAL CONTROL ... 只能使用遥控器打开或关闭本产品。如需了解更多信息, [请参阅第55页](#)。

编辑已调谐的电视频道

如果全部频道经过自动调谐后，没有自动按照您首选的频道编号保存频道或者没有为保存的频道自动命名，您可以重新排列频道的显示顺序并按照您的选择给它们命名。

如果已调谐的频道需要额外的编辑（例如微调），则应使用 MANUAL TUNING 菜单，[请参阅第18页](#)。

如需了解数字频道调谐相关信息，请参阅《指南》中有关 DVB 模块的信息。

移动、命名或删除已调谐的电视频道

一旦完成频道的自动调谐，即会自动显示 EDIT CHANNELS 菜单，并且您可以移动或命名已调谐的电视频道。您还可以删除您不想要的任何已调谐的电视频道。

进入 EDIT CHANNELS 菜单……

- > 调出 TV SETUP 菜单，并突出显示 TUNING。
- > 按中心按钮，调出 TUNING 菜单，并突出显示 EDIT CHANNELS。
- > 按中心按钮，调出 EDIT CHANNELS 菜单。

移动已调谐的电视频道……

- > 在 EDIT CHANNELS 菜单中，突出显示您要移动的频道。
- > 使用导航按钮向右将频道移出列表。
- > 使用导航按钮向上或向下将频道移动到所需的频道编号。
- > 使用导航按钮向左即可将频道移回列表或与占有该频道编号的频道对换位置。
- > 现在您可以将您与它对换位置的频道移到一个空频道编号的位置或找另一个频道对换位置，若是后一项选择，请重复上述步骤。
- > 在您完成移动频道的步骤之后，按 BACK 即可返回上一级菜单，或者长按 BACK 退出全部菜单。

>> 编辑已调谐的电视频道

命名已调谐的频道……

- > 在 EDIT CHANNELS 菜单中, 突出显示您要命名的频道。
- > 按**绿色**按钮可以为频道命名。用于命名的菜单现已启动。
- > 使用导航按钮向上和向下找到名称中的各个字符。
- > 使用导航按钮向左或向右在字符位置间移动。
- > 按**中心**按钮, 保存命名。
- > 若有必要, 重复上述步骤并为其他频道编号命名。
- > 在您为相关的频道命名之后, 按**中心**按钮接受您所编辑的列表, 或者长按 **BACK** 不保存退出全部菜单。

删除已调谐的频道……

- > 在 EDIT CHANNELS 菜单中, 突出显示您要删除的频道。
- > 使用导航按钮向右将频道移出列表。
- > 按**黄色**按钮可以删除频道。
- > 再按一次**黄色**按钮确认删除, 或向左按导航按钮两次将频道移回列表。
- > 在您删除了有关频道之后, 长按 **BACK**, 退出全部菜单。



EDIT TV CHANNELS	
	1
TV 2	2
.....	3
BBC 1	4
EUROSPORT	5
TV 4	6
ZDF	7
.....	8
DISCOVER	9
	10

移动频道。



EDIT TV CHANNELS	
	1
TV 2	2
A	3
BBC 1	4
EUROSPORT	5
TV 4	6
ZDF	7
.....	8
DISCOVER	9
	10

命名频道。



EDIT TV CHANNELS	
	1
TV2	2
.....	3
BBC 1	4
EUROSPORT	5
TV 4	6
ZDF	7
.....	8
DISCOVER	9
	10

删除频道。

调整已调谐的频道

您可以使用自带的频道编号保存电视频道。微调频道的接收质量、指示编码频道的存在、为个别频道选择适当的声音类型。

- > 调出 TV SETUP 菜单，并突出显示 TUNING。
- > 按**中心**按钮调出 TUNING 菜单，并突出显示 MANUAL TUNING。
- > 按**中心**按钮即可调出 TV MANUAL TUNING 菜单。
- > 使用导航按钮向上或向下在菜单中的不同项目间切换。
- > 使用导航按钮向左和向右即可查看您对每个项目所做的选择。
- > 如果您选择 NAME，按**绿色**按钮，开始命名程序。使用导航按钮向上和向下进入您选择的名称的字符。使用导航按钮向左和向右即可在名称的各字符间移动。
- > 要调出附加的 TV MANUAL TUNING 菜单，移到 EXTRA 并按**中心**按钮。如果有必要，现在进行微调或选择声音类型。
- > 完成编辑之后，按**中心**按钮，接受设置。
- > 按**中心**按钮，保存已调节的频道。
- > 长按 **BACK**，退出全部菜单。

如果 TV SYSTEM 项目出现在菜单上，则在开始调谐之前，您必须确定屏幕上显示的广播系统是**正确**的：

B/G ... 适用于 PAL/SECAM BG
 I ... 适用于 PAL I
 L... 适用于 SECAM L
 M ... 适用于 NTSC M
 D/K ... 适用于 PAL/SECAM D/K

如果频道以两种语言播出，而您希望有两种语言，您可以保存频道两次，一种语言一次。

TV MANUAL TUNING 菜单内容……

SEARCH ... 开始搜索调谐。
 FREQUENCY ... 选择可以使用的频率。
 CHANNEL NUMBER ... 保存或更改频道编号。您可以保存99个频道。
 NAME ... 访问命名菜单并为所选的频道命名。
 EXTRA ... 访问附加的 TV MANUAL TUNING 菜单。

附加的 TV MANUAL TUNING 菜单内容……

FINE TUNE ... 微调频道或已调谐频道的频率。可以微调的频率范围是 -8 至 +8。
 (DECODER) ... 接收编码的频道需要使用解码器。通常解码器可在调谐时自动检测出来，但也可通过菜单选项完成选择。将 DECODER 设置为下列几个选项之一：ON (适用打开解码器的情况) 或 OFF (适用无解码器的情况)。
 (TV SYSTEM) ... 电视广播系统 - 此选项只供某些电视机使用，因为此类电视机一般自动选择电视广播系统。
 SOUND (单声、立体声或语言) ... 可能有几种声音供不同的频道使用：单声、立体声或不同的语言。为相关的频道或频率选择选项 MONO (FM/NICAM 单声道)、STEREO (NICAM/A2 立体声)、MONO1 (单声语言 1)、MONO2 (单声语言 2)、MONO3 (单声语言 3) 或 STEREO2 (立体声语言 2)。

即使您保存某种声音/语言，您可以在观看电视节目时随意从多种类型的声音/语言作出选择。更多信息请参见《入门指南》。

TV MANUAL TUNING

SEARCH	...
FREQUENCY	217
CHANNEL NO.	7
NAME	DR 1
FINE TUNE	0
DECODER	OFF
TV SYSTEM	PAL/BG
SOUND	STEREO

重新调谐或添加频道

您可以使用您的电视为您查找电视频道。

预设达99个不同的电视频道,各有其自带频道编号和名称。

您可以接收新频道或重新调谐过去删除的频道。

如果通过 ADD CHANNELS 菜单调谐频道,以前已经调谐好的频道不会改变。这将让您保持各自的频道名称、其在电视列表中的顺序以及为这些频道保存的任何特殊设置。

您可以通过自动调谐全部频道来重新调谐全部电视频道。您可以添加新频道或更新有变动的已调谐频道,例如,广播公司将频道移到一个新频道上。

- > 调出 TV SETUP 菜单,并突出显示 TUNING。
- > 按中心按钮即可调出 TUNING 菜单。

通过自动调谐重新调谐……

- > 在 TUNING 菜单中,突出显示 AUTO TUNING。
- > 按中心按钮即可调出 AUTO TUNING 菜单。
- > 使用导航按钮向右开始自动调谐。
- > 自动调谐一经完成,EDIT CHANNELS 菜单会出现。接着,您可以删除或命名频道。

添加新电视频道……

- > 在 TUNING 菜单中,突出显示 ADD CHANNELS。
- > 按中心按钮,调出 ADD CHANNELS 菜单。
- > 使用导航按钮向右开始。新频道会在找到之后自动添加。
- > 调谐完毕并且添加新频道之后,EDIT CHANNELS 菜单会出现。接着,您可以删除或命名频道。光标会突出显示刚加入列表的前几个新频道。



TV AUTO TUNING	
.....	
TV CHANNELS	0
.....	1

注意! 如果您重新调谐电视频道,则您之前所作的全部频道设置都会消失!

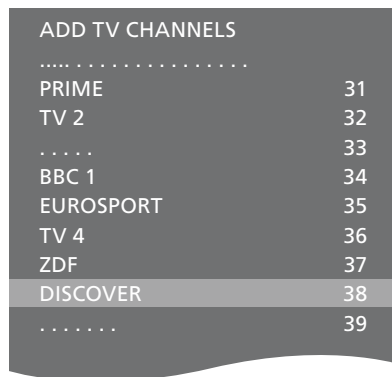

ADD TV CHANNELS	
.....	
PRIME	31
TV 2	32
.....	33
BBC 1	34
EUROSPORT	35
TV 4	36
ZDF	37
DISCOVER	38
.....	39

扬声器设置 - 环绕声

为您的电视机添加多个 Power Link 扬声器和一个 BeoLab 超重低音扬声器，您便拥有了环绕音响系统。

环绕声系统可轻松安装到您的起居室中。可根据播放效果决定最理想的聆听和观赏位置。您可以在扬声器创建的区域获得最佳的音响效果。

如果您有多个扬声器和一个 Beo6 遥控器，则您可享受 Adaptive Sound Technology 带来的诸多好处，不必再采用本章所述的设置。[参阅第 25 页。](#)

择扬声器类型

在调整扬声器设置之前，在 TV 或家庭影院模式下打开电视。

若需注册扬声器类型……

- > 调出 TV SETUP 菜单并突出显示 OPTIONS。
- > 按中心按钮，调出 OPTIONS 菜单并突出显示 SOUND。
- > 按中心按钮，调出 SOUND SETUP 菜单，然后突出显示 SPEAKER TYPE。
- > 按中心按钮调出 SPEAKER TYPE 菜单，并使用导航按钮向左或向右即可显示中置扬声器类型。
- > 突出显示 CONFIG。这样，您可选择一个 CENTRE 配置作为单独扬声器或一对扬声器。根据您所选择的中置扬声器或其他扬声器，CONFIG 可能呈灰色并且无法使用。
- > 向下按导航按钮即可移动到下一个扬声器，然后使用导航按钮向左或向右即可显示扬声器类型。
- > 按中心按钮进行保存，或者按 BACK 不保存并退出菜单。

SPEAKER TYPE

CENTRE 1	BEOLAB 7-4
CONFIG	
SPEAKERS:	
	BEOLAB 4000
	BEOLAB 4000
	BEOLAB 4000
	BEOLAB 5
	BEOLAB 5
	BEOLAB 4000
	NONE
	BEOLAB 5
	NONE
	NONE

分配扬声器的角色

您连接到电视机上的扬声器可以扮演多种角色。例如，若您在观看电视时只使用一组前置扬声器，可以将椅子朝投影机萤幕转 90 度并在家庭剧院的环绕声系统中使用这些扬声器作为右前和后置扬声器。

若要分配扬声器的角色……

- > 调出 TV SETUP 菜单并突出显示 OPTIONS。
- > 按中心按钮，调出 OPTIONS 菜单并突出显示 SOUND。
- > 按中心按钮，调出 SOUND SETUP 菜单，然后突出显示 SPEAKER ROLES。
- > 按中心按钮，调出 SPEAKER ROLES 菜单。
- > 突出显示一个扬声器角色。每个扬声器在突出显示时会发出声音。
- > 用左右导航按钮为发出声音的扬声器选择一个角色。
- > 针对每个扬声器重复该过程。
- > 按中心按钮进行保存，或者长按 BACK 不保存并退出菜单。

在 TV 模式下，不能调节 CENTRE1。

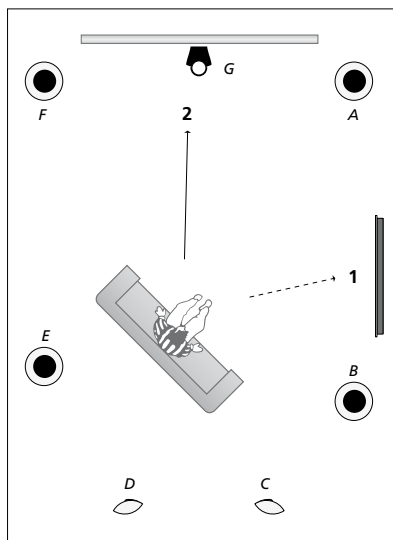

通过为已连接的扬声器分配角色，您可指定扬声器在环绕声系统中的功能以及所使用的扬声器数量。为观看电视 (1) 和家庭影院 (2) 分配不同的角色，如图所示：

电视观看 (1)……

- 扬声器 A: 左前 (Left front)
- 扬声器 B: 右前 (Right front)
- 扬声器 C: 关闭 (Off)
- 扬声器 D: 关闭 (Off)
- 扬声器 E: 右环绕声 (Right surround)
- 扬声器 F: 左环绕声 (Left surround)
- 扬声器 G: 关闭 (Off)

家庭影院观看 (2)……

- 扬声器 A: 右前 (Right front)
- 扬声器 B: 右环绕声 (Right surround)
- 扬声器 C: 右后 (Right back)
- 扬声器 D: 左后 (Left back)
- 扬声器 E: 左环绕声 (Left surround)
- 扬声器 F: 左前 (Left front)
- 扬声器 G: 中置 (Centre)

TV SPEAKER ROLES

SPEAKERS:

- NONE
- NONE
- NONE
- RIGHT SURROUND
- RIGHT FRONT
- NONE
- NONE
- LEFT SURROUND
- LEFT FRONT
- NONE
- NONE
- NONE

TV SPEAKER ROLES 菜单内容……

选项包括: NONE、LEFT FRONT、RIGHT FRONT、LEFT SURROUND、RIGHT SURROUND、LEFT BACK、RIGHT BACK、CENTRE BACK。

CINEMA SPEAKER ROLES 菜单内容……

选项包括: NONE、LEFT FRONT、RIGHT FRONT、LEFT SURROUND、RIGHT SURROUND、LEFT BACK、RIGHT BACK、CENTRE BACK、CENTRE、LEFT CENTRE、RIGHT CENTRE。

在选择后置扬声器之前，您必须选择环绕声扬声器。

设置扬声器距离

从您最爱的观看位置打开电视。输入您的位置与各个扬声器之间以米计算的直线距离。

若需设置扬声器距离……

- > 调出 TV SETUP 菜单并突出显示 OPTIONS。
- > 按**中心**按钮, 调出 OPTIONS 菜单并突出显示 SOUND。
- > 按**中心**按钮, 调出 SOUND SETUP 菜单, 然后突出显示 SPEAKER DISTANCE。
- > 按**中心**按钮, 调出 SPEAKER DISTANCE 菜单。
- > 在扬声器之间移动光标, 然后使用导航按钮向左或向右即可选择您的观看位置与各扬声器之间的近似直线距离 (以米计)。
- > 在您输入近似的扬声器距离后, 按**中心**, 即可保存, 或按 **BACK** 退出菜单且不保存。

SPEAKER DISTANCE

CENTRE	1.0 M
LEFT FRONT	1.0 M
RIGHT FRONT	1.0 M
LEFT SURROUND	1.0 M
RIGHT SURROUND	1.0 M
LEFT BACK	1.0 M
RIGHT BACK	1.0 M

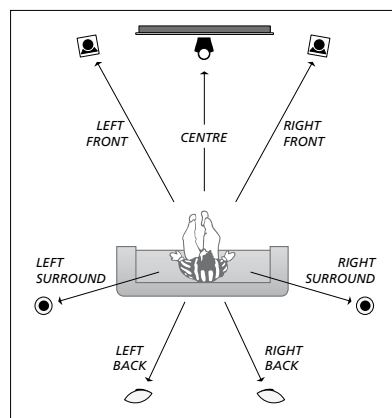

校准音量

如果您已经将环绕声系统中的扬声器连接到了电视机上, 则您必须执行扬声器校准。

环绕声系统中所连接的各个扬声器交替发出校准声音。您的任务是调节所有连接的扬声器的音量, 以便和中置扬声器的音量相匹配。您可以选择让声音序列自动或手动产生。

一旦您执行了扬声器校准, 如果您更改了设置, 例如移动了一个或多个扬声器, 您只需重新校准扬声器的声音即可。

若需校准音量……

- > 调出 TV SETUP 菜单并突出显示 OPTIONS。
- > 按**中心**按钮, 调出 OPTIONS 菜单并突出显示 SOUND。
- > 按**中心**按钮, 调出 SOUND SETUP 菜单, 然后突出显示 SPEAKER LEVEL。
- > 按**中心**按钮, 调出 SPEAKER LEVEL 菜单。SEQUENCE 会突出显示。
- > 使用导航按钮向左或向右在 AUTOMATIC 和 MANUAL 间选择。
- > 使用导航按钮向左或向右即可调节扬声器声音, 使用导航按钮向上或向下即移动到另一个扬声器。
- > 调节完环绕声系统中的所有扬声器之后, 按**中心**按钮保存, 或按 **BACK** 不保存退出菜单。

SPEAKER LEVEL

SEQUENCE	AUTOMATIC
LEFT FRONT
RIGHT FRONT
LEFT SURROUND
RIGHT SURROUND
LEFT BACK
RIGHT BACK

查看当前声音系统的名称

您可以在屏幕上查看信号源或节目当前声音系统的名称。但是, 无法调节或预设声音系统。

若需查看当前的声音系统……

- > 调出 TV SETUP 菜单并突出显示 OPTIONS。
- > 按**中心**按钮, 调出 OPTIONS 菜单并突出显示 SOUND。
- > 按**中心**按钮, 调出 SOUND SETUP 菜单并突出显示 SOUND SYSTEM。
- > 按**中心**按钮, 调出 SOUND SYSTEM 菜单。显示当前的声音系统。
- > 长按 **BACK**, 退出全部菜单。

SOUND SYSTEM

INPUT FORMAT:
MONO/STEREO

OUTPUT FORMAT:
STEREO
SPEAKER 1

ADAPTIVE SOUND
TECHNOLOGY:
DISABLED

LISTENING PRESET:

出现在菜单中的声音系统的示例。

您的扬声器组合不一定要与可用声道数量相匹配才能使声音系统发挥作用。

Adaptive Sound Technology

您的电视配有 Adaptive Sound Technology, 即使在您的聆听位置扬声器未正确放置, 您也能通过多扬声器设置享受最佳的声音体验。电视机中的 Adaptive Sound Technology 功能使用连接的所有扬声器创建正确放置扬声器所缔造的终极声音体验。

为享有本设置所具有的优势, 需要多台扬声器和一部 Beo6 遥控器。如果您只有几个扬声器或一个 Beo4 遥控器, 则不推荐本设置, 您需选择[第5页](#)和[第20页](#)中, 关于“初次设置”和“扬声器设置”章节中所描述的不含 Adaptive Sound Technology 的设置。

在此设置部分, 您将针对电视机和可选投影仪来设置扬声器。

要了解 Adaptive Sound Technology 日常使用的相关信息, 请参阅《入门指南》。

启用 Adaptive Sound Technology

如果您选择开启 Adaptive Sound Technology 功能, 您仍可以禁用您设置的一个或多个聆听预设。

- > 调出 TV SETUP 菜单并突出显示 OPTIONS。
- > 按中心按钮, 调出 OPTIONS 菜单并突出显示 SOUND。
- > 按中心按钮, 调出 SOUND SETUP 菜单并突出显示 AST ON/OFF。
- > 按中心按钮, 调出 AST ON/OFF 菜单。
- > 使用左右导航按钮启用或禁用此技术。
- > 按中心按钮进行保存, 或者长按 **BACK** 不保存并退出菜单。

在 SOUND SYSTEM 菜单中, 您可是否已启用 Adaptive Sound Technology 及当前启用的是哪一个聆听预设。[参阅第24页](#)。



A、B 两点

对于 Adaptive Sound Technology, 若要计算出每个扬声器的精确位置, 需要在对扬声器设置菜单进行设置前先固定 A、B 两个点。例如墙上的点。

固定 A、B 两点需遵循的准则:

- 1 在房间的一边确定固定点, 这样所有的扬声器都放置在 A、B 两点间一条虚拟线的同侧。
- 2 固定点间彼此分离, 间隔距离至少为两米。
- 3 从 A、B 两点任何一点您都能看到该设置中的所有扬声器。但是, 如果有家具挡在中间也是允许的。

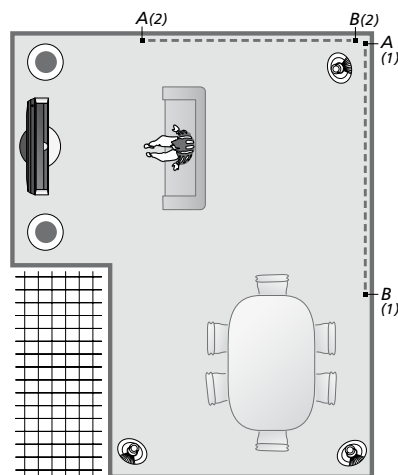

A、B 两点 (从一点到另一点的虚拟线) 的两种可能性实例。您可以为多个聆听位置 (例如当您坐在沙发上、餐桌旁或您心爱的扶椅上看电视) 预设扬声器组合。

设置扬声器

设置扬声器类型, A、B 两点分别到每个扬声器、到电视机和投影机屏幕左右两边、到观看位置的各个距离, 以及 A、B 两点之间的距离。

设置扬声器类型和距离……

- > 调出 TV SETUP 菜单并突出显示 OPTIONS。
- > 按中心按钮, 调出 OPTIONS 菜单并突出显示 SOUND。
- > 按中心按钮, 调出 SOUND SETUP 菜单, 然后突出显示 SPEAKER SETUP。
- > 按中心按钮, 调出 SPEAKER SETUP 菜单。
- > 用左右导航按钮选择扬声器类型。
- > 按中心按钮保存选择, 并调出 DISTANCE TO POINT A 菜单。
- > 输入所需的水平距离, 单位为米。到立体扬声器之间的距离应当按至扬声器左右两边进行测量。
- > 按中心按钮保存选择, 并调出 DISTANCE TO POINT B 菜单。
- > 输入水平距离。
- > 按中心按钮, 保存设置。电视机现在便可计算您的扬声器设置。

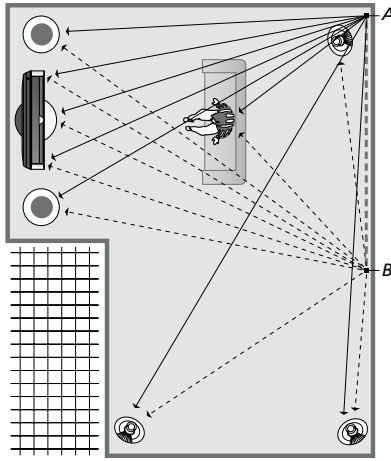

选择观看位置, 即您希望从何处观看电视。

当您设置扬声器类型时, 突出显示的扬声器的名称必须与发出声音的扬声器相符。接下来的菜单中, 您将需要输入 A 点与每个扬声器之间、A 点与电视机和投影机屏幕左右两边之间、A 点与观看位置之间、以及 A 点与 B 点之间的水平距离 (单位为米)。

SPEAKER TYPE

CENTRE 1	BEOLAB 7-2
CONFIG	
SPEAKERS:	
	BEOLAB 5
	BEOLAB 5
	BEOLAB 9
	BEOLAB 9
	BEOLAB 4000
	BEOLAB 4000
	BEOLAB 4000
	BEOLAB 4000
	BEOLAB 4000
	NONE
	NONE
	NONE
	NONE

DISTANCE TO POINT A

BEOLAB 7-2 LEFT	1.0 M
BEOLAB 7-2 RIGHT	1.0 M
BEOLAB 5	1.0 M
BEOLAB 5	1.0 M
BEOLAB 9	1.0 M
BEOLAB 9	1.0 M
BEOLAB 4000	1.0 M
BEOLAB 4000	1.0 M
BEOLAB 4000	1.0 M
BEOLAB 4000	1.0 M
BEOLAB 4000	1.0 M
BEOLAB 4000	1.0 M
TV LEFT	1.0 M
TV RIGHT	1.0 M
VIEW POSITION	1.0 M
CINEMA LEFT	1.0 M
CINEMA RIGHT	1.0 M
POINT B	1.0 M

聆听预设

在电视模式下选择需要启动的扬声器, 如果您已经连接了投影机, 则需在家庭影院模式下进行选择。此外, 您最多可以设置五个定制聆听预设, 例如在餐桌旁或在您心爱的扶椅上。为每个预设选择3 - 7*个扬声器以及最多2个超重低音扬声器, 将其启动, 并确定您的聆听位置与三个活动扬声器之间的距离。

对于每个定制的聆听预设, 还可将所听到的声音围绕聆听位置旋转360度。默认旋转值为0, 也就是您的聆听位置与电视机的方向。

如果在您的聆听位置扬声器正确放置, 建议您禁用 Adaptive Sound Technology, 并对扬声器的角色、距离和音量进行设置。如您激活的扬声器不足三个, 则不能启用 Adaptive Sound Technology, 而且您必须设置扬声器角色、距离和音量。更多有关扬声器角色、距离和音量的信息, 请参阅第21-23页。

*如果所启动的扬声器少于六个, 则一个立体声扬声器, 例如 BeoLab 7-1 或 7-2, 相当于两个普通扬声器。

在进行聆听预设时, 您的聆听位置与任何一个扬声器之间的距离不应超过10米。

设置扬声器预设参数……

- > 调出 TV SETUP 菜单并突出显示 OPTIONS。
- > 按中心按钮, 调出 OPTIONS 菜单并突出显示 SOUND。
- > 按中心按钮, 调出 SOUND SETUP 菜单, 然后突出显示 LISTENING PRESETS。
- > 按中心按钮调出 LISTENING PRESET 菜单, 突出显示 TV、CINEMA 或一个自定义的预设字段。
- > 按中心按钮, 调出突出显示的菜单。
- > 使用左右导航按钮启用或禁用 Adaptive Sound Technology。
- > 用左右导航按钮激活希望使用的扬声器。可启动3-7个扬声器和最多2个超重低音扬声器。
- > 检查是否已按自己的需要启用或禁用了 Adaptive Sound Technology。
- > 按中心按钮保存并调出下一个菜单。如果您选择了OFF来禁用 Adaptive Sound Technology, 请参阅第21-23页中有关如何为扬声器分配角色、设置扬声器距离, 以及校准音量的章节。
- > 输入您的聆听位置与每个发声扬声器之间以米计的水平距离。
- > 在进行定制预设时, 如果同时启用了 ADAPTIVE SOUND TECHNOLOGY, 则突出显示 ROTATION, 并选择如何对声场进行旋转设置。如果正在播放音频信号源, 系统会发出声音, 您需继续旋转, 直到声音从您所期望的方向发出为止。
- > 按中心按钮, 保存并返回 LISTENING PRESETS 菜单。当第一次设置时, 如果您已经设置好预设, 请按绿色按钮, 继续首次设置。

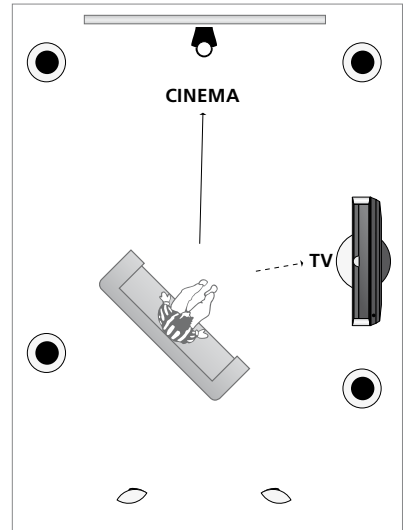

观看电视和 Home cinema 聆听位置实例。为每种情形选择需要启动的扬声器。

LISTENING PRESETS

TV
CINEMA
DINING
READING
CLEANING
PARTY
...

如果在日常使用时您改变了预设的旋转方向，您可以利用已有设置轻松的完成新的预设。进入 LISTENING PRESET 菜单，选择一个空的 PRESET 字段，然后在所有菜单中均按**中心按钮**，因为当前设置会自动应用于每个菜单。

选择音频信号源后，您可以使电视机自动转到定制聆听预设。参见[第32页](#)中关于声音调节的说明。

给定制预设命名

您可以在电视菜单中对定制聆听预设进行命名 零售商可以替您在 Beo6 显示屏给定制聆听预设命名。

给定制预设命名……

- > 调出 TV SETUP 菜单并突出显示 OPTIONS。
- > 按**中心按钮**，调出 OPTIONS 菜单并突出显示 SOUND。
- > 按**中心按钮**，调出 SOUND SETUP 菜单，然后突出显示 LISTENING PRESETS。
- > 按**中心按钮**，调出 LISTENING PRESET 菜单。
- > 突出显示定制聆听预设，然后按**绿色按钮**以便为预设命名。
- > 输入一个首选名称，然后按遥控的**中心按钮**将其保存。

删除定制预设

您可以任意删除您不想要的定制聆听预设。

删除定制预设……

- > 调出 TV SETUP 菜单并突出显示 OPTIONS。
- > 按**中心按钮**，调出 OPTIONS 菜单并突出显示 SOUND。
- > 按**中心按钮**，调出 SOUND SETUP 菜单，然后突出显示 LISTENING PRESETS。
- > 按**中心按钮**，调出 LISTENING PRESET 菜单。
- > 突出显示所需的定制聆听预设，然后按**黄色按钮**以删除预设 - 预设随后将变暗。
- > 再按**黄色按钮**以确定删除预设。

调整画面和声音设置

画面和声音的出厂设置是中立的数值，适合一般的收看和收听情况。但是，如果您喜欢，您可以按照您的个人喜好加以调节。

调节画面亮度、对比度或颜色。声音设置包括音量、低音、高音。

暂时保存您的画面和声音设置 — 直到您的电视机关闭为止或改为永久性的保存。

如果您将游戏控制器连接到电视，请激活 GAME MODE。

如需了解有关如何更改画面格式的信息，请参阅《入门指南》。

调节亮度、颜色或对比度

通过 PICTURE 菜单调节画面设置。关机后，临时的设置立即取消。

- > 调出 TV SETUP 菜单并突出显示 OPTIONS。
- > 按中心按钮，调出 OPTIONS 菜单并突出显示 PICTURE。
- > 按中心按钮，调出 PICTURE 菜单。
- > 使用导航按钮向上或向下在菜单各项目间移动。
- > 使用导航按钮向左或向右即可调节数值。
- > 按 BACK 即可在您关闭电视机之前保存您的设置，或
- > ……按中心按钮，永久保存设置。

对于使用 VGA 信号的视频信号源，还会显示下列选项：

HOR. SIZE ... 沿水平轴调节画面大小。

VERT. SIZE ... 沿垂直轴调节画面大小。

HOR. POSITION ... 沿水平轴调节画面位置。

VERT. POSITION ... 沿垂直轴调节画面位置。

请注意，这四种设置只适用您在调节设置时的屏幕分辨率。

若需从屏幕上临时去除画面，在 Beo6 上按 \square 调出 Scene 显示，然后按 Picture，再按 P.Mute 即可。若要还原画面，再按一次 P.Mute。(Beo4: 按 LIST，然后使用上下导航按钮在 Beo4 显示屏中调出 P.MUTE，然后按中心按钮。若要还原画面，按信号源按钮。)

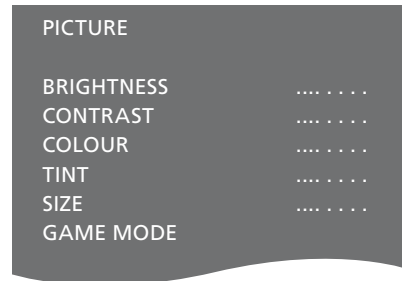

当信号以1080p、1080i 或 720p 格式发送时，PICTURE 菜单中的 SIZE 选项可用。

对于使用 NTSC 信号的视频信号源，菜单项 TINT 可用。

当连接电视机的投影仪在使用中或者电视机处于 Home cinema 模式时，不能调节亮度或对比度。

不要让静态画面（如像标识语、电子游戏、计算机图像和以4:3图片格式显示的图像）在屏幕上长时间显示。这样可能会在屏幕上留下余像。

游戏模式

如果您使用电视作为显示器连接游戏控制器或玩 PC 游戏，您可以激活 'Game mode'。游戏模式可将信号处理产生的延迟降到最低。电视机会记住上次选择各信号源时，是否已激活 'Game mode'。

若要用 Beo6 直接激活 GAME MODE

> 按 Game 激活 GAME mode, 再按一次即可禁用 GAME mode。

若要用 Beo4 直接激活 GAME MODE

> 按 LIST 并使用导航按钮向上或向下调出 Beo4 显示屏的 GAME。

> 重复按中心按钮即可在 ON 和 OFF 间切换。

如果你的 Beo4 没有导航按钮，那么 GAME 功能不可用。

若要用 GAME MODE

> 调出 TV SETUP 菜单并突出显示 OPTIONS。

> 按中心按钮，调出 OPTIONS 菜单并突出显示 PICTURE。

> 按中心按钮，调出 PICTURE 菜单。

> 使用导航按钮向上或向下移动到 GAME MODE。

> 重复按中心按钮即可在 ON 和 OFF 间切换。

调节音量、低音或高音

声音的出厂设置是中立的值，适合大多数收听情况。但是，如果您喜欢，您可以按照您的个人喜好加以调节。

您可以预设音量、高低音以及最多两个已连接的 BeoLab 超重低音扬声器。

您还可以启动或关闭响度功能。响度功能用于补偿人耳对高低频率欠缺敏感性的不足。这些频率在低声量的情况下会有所提升，使低声的音乐显得比较有动力。

此外，您还可以选择两个默认的扬声器组合：一个在每次您打开电视机的视频信号源时使用，另一个在每次您打开与电视机连接的音频信号源时使用。您还可以根据需要在任何时候选择不同的扬声器组合。

在启用了 Adaptive Sound Technology 且创建了自定义聆听预设的情况下，您可选择一个音频预设，使其在您切换至某个音频信号源时自动激活。默认音频设置决定了所选音频预设中哪些扬声器应被激活。

如需了解更多有关扬声器组合的信息，请参阅 [第35页](#)。

若需调节声音……

- > 调出 TV SETUP 菜单并突出显示 OPTIONS。
- > 按中心按钮，调出 OPTIONS 菜单并突出显示 SOUND。
- > 按中心按钮，调出 SOUND SETUP 菜单并突出显示 ADJUSTMENT。
- > 按中心按钮，调出 SOUND ADJUSTMENT 菜单。
- > 使用导航按钮向上或向下选择要调节的项目。
- > 使用导航按钮向左或向右即可调节数值或选择设置。
- > 按 BACK 即可在您关闭电视机之前临时保存您的设置，或……
- > ……按中心按钮，永久保存设置。

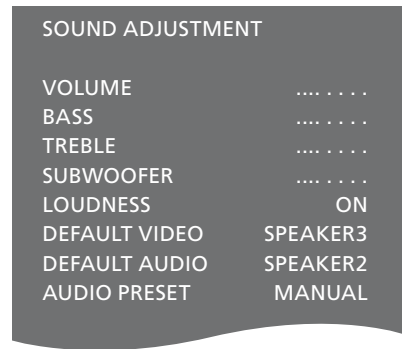

SOUND 菜单的内容将根据连接到电视机上的不同设备而变化。

AUDIO PRESET 仅在 SOUND SETUP 菜单中启用了 Adaptive Sound Technology，且您创建了一或多个自定义聆听预设的情况下可用。参见 [第25和28页](#)。

设置 3D 电视

您可选择当自动 3D 信号可用时, 电视机是否自动切换至 3D 模式。

激活 3D 并调节设置

您可选择电视机在更改信号源或频道后, 首次检测到自动 3D 信号时, 是自动、手动还是提示激活 3D 模式。默认设置为 AUTO。

要激活 3D ……

- > 调出 TV SETUP 菜单并突出显示 3D DISPLAY。
- > 按**中心**按钮, 调出 3D DISPLAY 菜单并突出显示 3D SETTING。
- > 按**中心**按钮, 调出 3D SETTINGS 菜单并突出显示 ACTIVATE 3D。
- > 使用导航按钮向左或向右在 AUTO、PROMPT 和 MANUAL 间选择。
- > 按**中心**按钮进行保存, 或者长按 **BACK** 不保存并退出菜单。

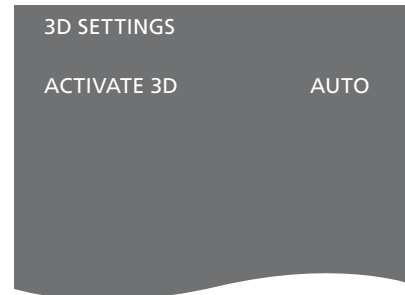

如果 ACTIVATE 3D 设置为 AUTO, 则当自动 3D 信号可用时, 电视机自动切换至 3D 模式。如设置为 PROMPT, 则您必须选择 VIEW IN 3D 或 VIEW IN 2D。如设置为 MANUAL, 则您必须进入菜单, 手动切换至 3D 模式。

调校屏幕的颜色精确度

每使用大约100个小时, Auto Colour Management 就会自动补偿屏幕的色彩变化。因此,它能够持续保持屏幕上的完美色彩。也可通过 TV SETUP 菜单手动激活此功能,不过,我们建议您让电视机自动执行校准。

校准期间请不要关闭电视机或断开电视机的电源。

自动校准顺序

当您按待机按钮关闭电视时,如果自上次校准算起,其使用时间已超过了约100个小时,此时屏幕会变成白屏并且有灰色定标线条,电视帧上会出现一个传感臂向下摆动。传感臂校准时,定标线条会变换各种色彩。校准完毕后,传感臂退回,电视机随后也将关闭。

手动校准顺序

当电视机处于电视模式并且开机时间在两分钟以上时,就可以在屏幕菜单中使用 Automatic Colour Management 功能。

- > 调出 TV SETUP 菜单并突出显示 OPTIONS。
- > 按中心按钮,调出 OPTIONS 菜单并突出显示 AUTO COLOUR MANAGEMENT。
- > 按中心按钮,启用 AUTO COLOUR MANAGEMENT 功能。此时,菜单中的所有文本都消失,电视框上将出现传感臂向下摆动,校准过程开始。屏幕上的定标线条会变换各种色彩。校准完毕后,定标线条消失,传感臂退回,电视将回到最新选择的信息源。消息“CALIBRATION COMPLETE”会显示几秒钟。

OPTIONS

CONNECTIONS
TUNER SETUP
SOUND
PICTURE
CLOCK
AUTO STANDBY
REMOTE CONTROL
FEATURE ACTIVATION
MENU LANGUAGE
AUTO COLOUR MANAGEMENT

如果传感臂没有向下摆动到底,说明校准未完成传感臂即已收回。如果校准程序自动开始,那么下次开机时,电视机将尝试执行校准程序。如出现此问题,请联系 Bang & Olufsen 零售商。

扬声器组合的日常使用

通过添加 Bang & Olufsen 扬声器和最多两个 BeoLab 超重低音扬声器，您可以将您的电视机扩展成环绕声系统。

当您接通其中一个信号源时，电视根据何种声音适合您正在使用的信号源来自动选择合适的扬声器。

在 Beo6 上按 **Optimise** 按钮即可优化扬声器组合。注意！如果您向电视机仅添加了两个前置扬声器，那么您只能选择 Mode 1-3。

选择适合影片声音的扬声器

您可以根据正在使用的信号源选择适合的扬声器组合，但前提是您的电视机中有各种扬声器模式。

- > 按 **△** 调出 Beo6 的 Scene 显示屏，然后按 **Speaker** 调出 Speaker 显示屏。(Beo4: 按 **LIST** 并使用上下导航按钮，在 Beo4 显示屏上调出 **SPEAKER**)。
- > 如需优化声音，按 **Optimise** 按钮，或者按 **Mode 1 - 5** 选择您需要的扬声器组合。(Beo4: 按 **中心按钮** 或 **1 - 5**)。所选择的扬声器会自动切换。
- > 按 **△** 删除 Speaker 显示并返回至您正在使用的信号源。(Beo4: 长按 **BACK** 从 Beo4 显示中去除 **SPEAKER**)。

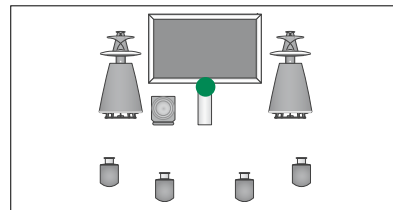

Mode 1

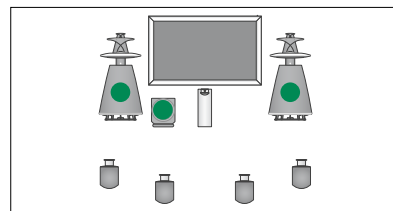

Mode 2

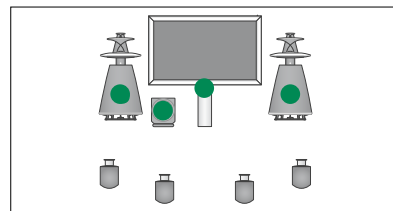

Mode 3

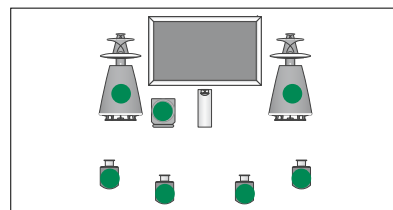

Mode 4

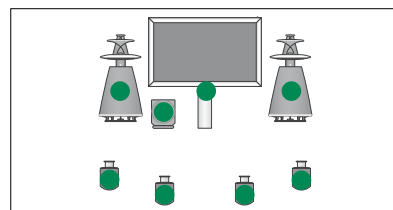

Mode 5

同时查看两个信号源

您的遥控器让您可以使用同时观看两个视频源的双屏幕功能。您可以同时调出一个视频信号源和一个音频信号源。例如，您可以同时观看录像播放和电视节目，但前提是您的系统中要能接收所选的信号源。

观看节目或录像时，您可以在当前的节目或录像与新的节目或录像之间分配屏幕。您也可以随时交换这两个画面。

您不能同时观看两个录像。

如果你想观看 3D 并打开双屏幕功能，电视将会切换至 2D。

如果有 Beo4 遥控器，按 LIST，然后使用上下导航按钮，直到 Beo4 显示屏中显示 P-V.AUX，即可观看在“CONNECTIONS”菜单中注册为 V.AUX 的信号源，例如机顶盒。

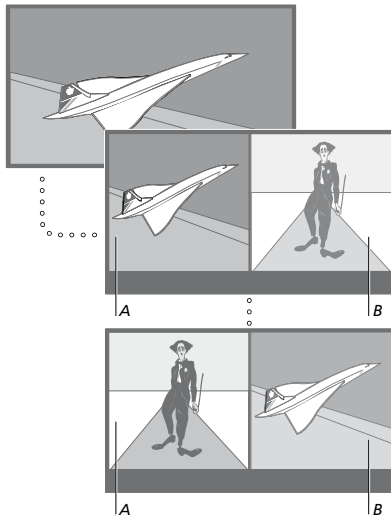

调节音量始终影响画面 A，而其他操作，例如选择频道，则影响画面 B。选择新的信号源可取消双屏幕观看。

您可以同时观看两个 HDMI（高清晰度多媒体接口）信号源，但要求其中一个信号源连接到 HDMI A 或 HDMI B 插孔上，而另一个信号源连接到 HDMI C 或 HDMI D 插孔上。要了解更多有关 HDMI 插孔的信息，请参见《入门指南》中关于连接面板的章节。

例如，观看电视时……

- > 按 **P-and-P**，在 Beo6 显示屏上调出 P-and-P。（Beo4：按 LIST 并使用上下导航按钮调出 P-AND-P）。
- > 例如，按 **DVD**，选择要在屏幕右侧观看的信号源（B）。
- > 按 **Swap**，交换左边的画面和右边的画面。（Beo4：按 0）。

若要退出双屏幕功能……

- > 按 **BACK** 退出该功能。然后在屏幕左侧正常观看信号源（A），或者选择一个信号源。

在功能启用时，按 **Text** 针对画面 B 所示的信号源在屏幕右侧调出文字电视广播。如果该信号源不提供文字电视广播服务，则屏幕变黑。



如需在屏幕右侧调出 V.TUNER，您必须按 **P-and-P**，然后按 **TV**。（Beo4：按 LIST 并使用上下导航按钮调出 P-AND-P，然后按 TV）。如需在屏幕右侧调出录像，您必须按 **P-and-P**，然后按 **V.MEM**。（Beo4：按 LIST 并使用上下导航按钮调出 P-AND-P，然后按 V.MEM）。

Home cinema

如果您连接了投影仪，您可以将您的电视变成 Home cinema。切换到家庭影院设置时，电视机会将画面从连接的显示器切换到投影机屏幕上并启动相应的扬声器。

切换到家庭影院

如果您连接了投影机，您可以使用您的遥控器将画面从连接的电视机显示器移到投影机屏幕上，适用于特殊的场合或影片。

- > 按  在 Beo6 上调出 Scene 显示，然后按 **Cinema** 调出 Cinema 显示。(Beo4: 按 **LIST** 并使用上下导航按钮调出 **FORMAT**)。
- > 按 **Cinema** 在家庭影院模式和一般电视模式之间切换。(Beo4: 按 **0**)。
- > 按  退出该功能。(Beo4: 按 **BACK**)。

设置电视机自动开关

您的电视有内置的休眠定时器，这意味着您可以在指定的若干分钟后关闭电视。

您还可通过定时播放和定时待机功能让电视机进行自动开关，例如，有您不想错过的节目时。

可输入多达六套定时器设置，并可屏幕上调出已输入的定时器设置列表。您可以通过此列表编辑或删除您的定时器设置。

若您的电视机使用 Master Link 线缆与 Bang & Olufsen 音频系统或视频系统整合，这些系统也可以运行定时播放和定时待机功能。

要确保定时设置正确执行，必须确保内置时钟的时间正确无误。如需了解更多信息，[请参阅第43页](#)。

Sleep Timer

您可以让电视在若干分钟后自动关闭。

若要用 Beo6 激活 Sleep Timer ……

> 重复按 Sleep 来选择分钟数或 Off。

若要用 Beo4 激活 Sleep Timer *1 ……

> 按 LIST 并使用导航按钮向上或向下调出 Beo4 显示屏的 SLEEP。

> 重复按中心按钮选择分钟数。

若需禁用 Sleep Timer ……

> 按 LIST 并使用导航按钮向上或向下调出 Beo4 显示屏的 SLEEP。

> 重复按中心按钮，直到电视显示屏上显示 OFF 为止。

若需通过菜单设置 Sleep Timer ……

> 调出 TV SETUP 菜单，并突出显示 SLEEP TIMER。

> 按中心按钮，调出 SLEEP TIMER 菜单。

> 重复按中心按钮在分钟数和 OFF 之间切换。

*1如果你的 Beo4 没有导航按钮，则 SLEEP 功能不可用。

Play Timer

如果您使用 Master Link 线缆将一套 Bang & Olufsen 音频或视频产品接到电视机上，您可以通过 PLAY TIMER 菜单将该产品包括在定时功能内或将其排除在外。例如，如果您只需要在电视机上应用定时功能，将电视机的 PLAY TIMER 设为 ON，而音频系统的 PLAY TIMER 则设为 OFF。

若需启用 PLAY TIMER ……

> 调出 TV SETUP 菜单，并突出显示 PLAY TIMER。

> 按中心按钮，调出 PLAY TIMER 菜单，然后突出显示 TIMER ON/OFF。

> 按中心按钮，调出 TIMER ON/OFF 菜单。

> 使用导航按钮向左或向右即可显示 ON。

> 按中心按钮，保存设置。

若需进一步了解如何为连接的 Bang & Olufsen 音频或视频产品打开或关闭 PLAY TIMER，请参阅各产品的附带《指南》。

定时播放和定时待机

您可以预设您的电视机在每周同一日的同一时间自动开机或关机。

若要为定时播放或定时待机输入设置……

- > 调出 TV SETUP 菜单，并突出显示 PLAY TIMER。
- > 按**中心**按钮，调出 PLAY TIMER 菜单，然后突出显示 PLAY TIMER PROGRAMMING。
- > 按**中心**按钮，调出 PLAY TIMER PROGRAMMING 菜单。
- > 使用导航按钮向上或向下在菜单各项目间移动。
- > 输入信息，或者使用左右导航按钮查看对各项所做的选择。当 DAYS 突出显示时，按右导航按钮一次即可在一周七天中移动，用上下导航按钮可删除不想要的那一天。按右导航按钮移动到下一天，用左导航按钮移动到前一天。您所需要的这些天都显示后，按**中心**按钮，即可确定您的选择。
- > 填写所需的信息后，按**中心**按钮，即可保存 Timer 设置。
- > 按 **BACK** 返回上一级菜单或按住 **BACK** 退出全部菜单。

如果电视机是设在链接房间内，定时器的设置必须在主视听房的电视机上执行。

查看、编辑或删除定时器

在屏幕上调出已经输入的设置的列表。您可以通过此列表编辑或删除您的定时器设置。

若要观看、编辑或删除您的 Timer 设置……

- > 调出 TV SETUP 菜单，并突出显示 PLAY TIMER。
- > 按**中心**按钮，调出 PLAY TIMER 菜单，然后突出显示 PLAY TIMER INDEX。
- > 按**中心**按钮，调出 TIMER 设置列表。列表上的第一个 Timer 设置已经突出显示。
- > 用上下导航按钮将光标移到您要编辑的 Timer 设置上。
- > 要编辑设置，按**中心**按钮，然后依照“定时播放和定时待机”部分的说明完成设置。
- > 若需删除所有选定的设置，请按**黄色**按钮。
- > 如果您改变了主意，用左导航按钮将设置移回列表。您也可以长按 **BACK**，退出全部菜单。
- > 再次按**黄色**按钮即可删除该设置。

TIMER PROGRAMMING

SOURCE	TV
CHANNEL GROUP	
CHANNEL	18 BBC
START TIME	15:40
STOP TIME	16:40
DAYS	M . . T F . S

PLAY TIMER PROGRAMMING 菜单

一周各天的缩写：

M ...	Monday
T ...	Tuesday
W ...	Wednesday
T ...	Thursday
F ...	Friday
S ...	Saturday
S ...	Sunday

一旦您设置了 Wake-up Timer，该电视机便不可以作为您日常使用的 Play Timer 或 Standby Timer，直到 Wake-up Timer 执行或解除后为止。

待机设置

可将电视设置为如果没有操作, 在某一时间之后自动切换到待机状态。出厂设置是4小时。此功能只适用于视频模式, 不适用于音频模式。

若需进行待机设置……

- > 调出 TV SETUP 菜单并突出显示 OPTIONS。
- > 按**中心**按钮, 调出 OPTIONS 菜单并突出显示 AUTO STANDBY。
- > 按**中心**按钮调出 AUTO STANDBY 菜单, 用上下导航按钮选择所需设置。
- > 按**中心**按钮, 保存设置。
- > 按 **BACK** 返回上一级菜单或按住 **BACK** 退出全部菜单。

激活 AUTO STANDBY 后, 如果在菜单中设置的时间内没有操作电视, 电视上就会出现一条消息。如果您不操作电视, 那么电视就会切换到待机状态。

AUTO STANDBY

AFTER 1 HOUR
AFTER 2 HOURS
AFTER 4 HOURS
OFF

AUTO STANDBY 菜单。

连续15分钟没有检测到信号时, 电视机就会切换到待机状态。

Wake-up Timer

您可以安排电视机在早上唤醒您。

Wake-up Timer 是一次性的定时器，其有效时间为一小时。就像闹钟一样，一经执行便解除设置。只可在具有相关功能的电视机上使用。

您一旦设置一次 Wake-up Timer，电视机在您要输入新设置时自动告诉您最近一次设置 Wake-up Timer 所定的时间。

Wake-up Timer 当然也可以再次解除。

若您设置了 Wake-up Timer，该电视机便不可以作为您日常使用的 PLAY TIMER，直到 Wake-up Timer 执行或解除后为止。

输入 Wake-up Timer

您必须选择 Wake-up Timer 所使用的信号源、频道编号及开始时间。

若要为 Wake-up Timer 输入设置……

- > 调出 TV SETUP 菜单，并突出显示 PLAY TIMER。
- > 按**中心**按钮，调出 PLAY TIMER 菜单，然后突出显示 WAKE UP TIMER。
- > 按**中心**按钮，调出 WAKE UP TIMER 菜单。
- > 使用导航按钮向上或向下在菜单各项间移动。
- > 输入信息，或者使用左右导航按钮查看对各项所做的选择。
- > 填妥所需信息后，按**中心**按钮，保存您的 Wake-up Timer 设置。
- > 按 **BACK** 返回上一级菜单或按住 **BACK** 退出全部菜单。



WAKE UP TIMER 菜单。

检查或删除 Wake-up Timer

可调出 Wake-up Timer 的设置来检查时间, 或者改设为 OFF, 解除 Wake-up Timer 的设置。

若要更改或删除唤醒定时器的设置……

- > 调出 TV SETUP 菜单, 并突出显示 PLAY TIMER。
- > 按**中心**按钮, 调出 PLAY TIMER 菜单, 然后突出显示 WAKE UP TIMER。
- > 按**中心**按钮, 调出 WAKE UP TIMER 菜单。
- > 使用导航按钮向上或向下在菜单各项目间移动。
- > 用左右导航按钮更改设置, 或者输入一个新时间。如果您要删除 Wake-up Timer, 必须将 ON/OFF 设置改为 OFF。
- > 完成更改后, 按**中心**按钮加以保存。
- > 按 **BACK** 返回上一级菜单或按住 **BACK** 退出全部菜单。

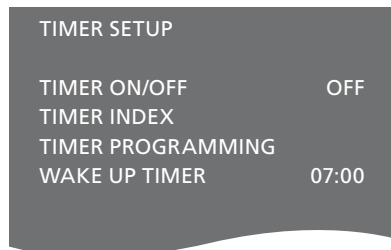

TIMER SETUP 菜单。

设置时间和日期

若您预设您的电视机在指定时间接通或关闭，或者您预设连接的 Bang & Olufsen 录像机定时录下一个节目，时钟会确保这些功能准时接通和关闭。

设置时钟最简单的方法是通过 CLOCK 菜单使它跟已调谐电视频道的文字电视广播服务同步。如果您选择使时钟同步，必须通过当前观看的电视频道所提供的文字电视广播服务。如果没有文字电视广播服务可用，您可以手动设置时钟。

在您使时钟和已调谐频道同步之前，确定您所观看的频道在您所在时区可提供文字电视广播服务。

- > 调出 TV SETUP 菜单并突出显示 OPTIONS。
- > 按**中心**按钮，调出 OPTIONS 菜单并突出显示 CLOCK。
- > 按**中心**按钮，调出 CLOCK 菜单。
- > 使用导航按钮向上或向下在菜单各项目间移动。
- > 使用导航按钮向左或向右即可查看您对每个项目所做的选择。如果 SYNCHRONISE 设置为 NO，则需要手动输入时间。
- > 按**中心**按钮，保存您的时钟与日历选项，或者……
- > ……按住 **BACK** 即可退出全部菜单且不保存。

在转为夏令时的时候，如果没有更新时钟，您只需要选择原与时钟同步的频道，时钟便会自动更新。

如果您有可选的 DVB 模块，您可选择此模块为信号源，从而让时钟与其同步。然后按 **Menu** 两次，调出 TV SETUP 菜单，再按以上所述流程操作。

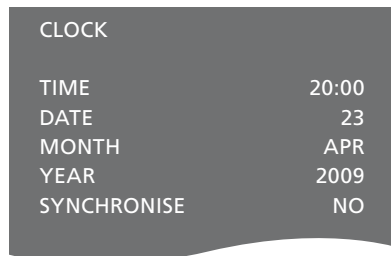

若需调出时钟显示，按 Beo6 上的 **Clock**。十秒钟后，时钟显示再次消失。(Beo4: 按 **LIST**，然后使用导航按钮向上或向下调出 **CLOCK**，然后按**中心**按钮)。

月份的缩写

Jan ...	一月
Feb ...	二月
Mar ...	三月
Apr ...	四月
May ...	五月
Jun ...	六月
Jul ...	七月
Aug ...	八月
Sep ...	九月
Oct ...	十月
Nov ...	十一月
Dec ...	十二月

密码系统

密码系统的用途是阻止没有密码的人使用您的电视机。您可选择是否启动密码系统。

如果密码系统已经启动,它会在电视机断电达15-30分钟后开始生效。

如果电视机重新接通电源并开机,它会在四分钟后自动关机。输入密码可使电视机恢复正常。

注意:如果您在三小时之内,更改密码超过五次,而电视机未断开电源,您便无法使用PINCODE菜单达三个小时。断开电视机的电源可重设三小时周期。

启动密码系统

如果您要解除密码系统,这可以通过删除密码来完成。

若要激活密码系统……

- > 调出 TV SETUP 菜单。
- > 按 **◀** 两下,接着按 **STOP**。PINCODE 菜单便会出现在屏幕上。
- > 输入4位数字的密码。
- > 在输完最后一位数字后,按**中心**按钮。
- > 重新输入您的密码确定无误后,再按**中心**按钮。如果两次输入的密码不一样,输入域会被清除并要求您重新输入密码。

若要更改或删除密码……

- > 调出 TV SETUP 菜单。
- > 按 **◀** 两下,接着按 **STOP**。PINCODE 菜单便会出现在屏幕上。
- > 输入正确的密码并按**中心**按钮。DELETE PINCODE 便会突出显示。
- > 要删除密码,按**中心**按钮。
- > 若要更改您的密码,用下导航按钮突出显示 NEW PINCODE,然后按**中心**按钮。输入新密码并按**中心**按钮。重新输入新密码加以确定。

如果您在输入密码时,按错了按钮,那么请按**BACK**。该输入项会被取消,同时输入域也会被清除。

PINCODE

PINCODE 0...
CONFIRM PINCODE 0...

PINCODE

DELETE PINCODE
NEW PINCODE

输入用户密码

电视机断电达15 - 30分钟后, 电视机会在您再次打开时提示您输入密码。您可能无法立即打开电视机, 需要等约30秒后再试。

请注意! 如果您第一次打开电视机并被提示输入密码, 请联系您的 Bang & Olufsen 零售商。

如果您丢失或忘记了您的密码, 请与 Bang & Olufsen 零售商联系。您的零售商会为您提供一个解除您的密码的万用密码。

要输入密码……

- > 输入密码数字。
- > 在输完最后一位数字后, 按中心按钮。
- > 电视机会再次开启。

如果您输入错误的密码达五次, 将会导致您的电视机关机达三小时, 也就是说您无法在这段时间内使用它。

如果您忘了您的密码……

- > 请联系 Bang & Olufsen 零售商索取五个数字的万用密码。
- > 电视机提示您输入密码时, 按住 ◀ 调出 MASTERCODE 菜单。
- > 输入此密码数字, 然后按中心按钮解除原有密码并重新激活您的电视机。

若要再次使用密码系统……

- > 按照指定步骤启用密码系统。

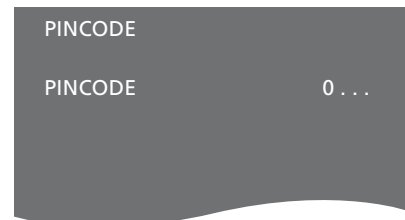

设置遥控器

您必须将电视机设置为用带有或不带导航按钮的遥控器来操作。

即使您的遥控器有导航按钮，您也可以选择将电视设置为不用导航按钮操作。如果您的 BeoLink 系统还包含电视却没有 REMOTE CONTROL 菜单时，这很有用。

如果您将电视设置为不使用导航按钮操作，而您的 Beo4 有导航按钮，您还必须更改您的 Beo4 的 MODE 设置。详情请参见 Beo4 指南或咨询您的零售商。

遥控器设置

在 REMOTE CONTROL 菜单中，您可以设置您正在使用的遥控器是否带有导航按钮。

若需进行遥控器相关设置……

- > 调出 TV SETUP 菜单并突出显示 OPTIONS。
- > 按**中心**按钮，调出 OPTIONS 菜单并突出显示 REMOTE CONTROL。
- > 按**中心**按钮，调出 REMOTE CONTROL 菜单。
- > 使用导航按钮向上或向下即可突出显示您希望的设置。
- > 按**中心**按钮，保存设置。
- > 按 **BACK** 返回上一级菜单或按住 **BACK** 退出全部菜单。

REMOTE CONTROL

NAVIGATION BUTTON
NO NAVIGATION BUTTON

如需了解有关用不同类型的遥控器操作菜单的信息，请参阅[第4页](#)。

功能激活

通过 FEATURE ACTIVATION 菜单, 可以使用您的电视的附加功能。如需了解有关附加功能的信息, 请联系 Bang & Olufsen 零售商。

功能激活码

如需令附加功能可用, 必须输入功能激活码。可以从 Bang & Olufsen 零售商处购买功能码。该功能码可以再次被禁用。

若需输入激活码……

- > 调出 TV SETUP 菜单并突出显示 OPTIONS。
- > 按**中心**按钮, 调出 OPTIONS 菜单并突出显示 FEATURE ACTIVATION。
- > 按**中心**按钮, 调出 FEATURE ACTIVATION 菜单。
- > 选择您想要激活的功能, 并按**中心**按钮。
- > 输入12位密钥。向左按导航按钮可以删除不正确的数字, 按 **BACK** 可以删除所有数字。
- > 输入数字后, 按**中心**按钮确认。



HDMI MATRIX

HDMI MATRIX 功能是可单独购买的附加功能。输入购买的功能激活码后，在您电视机中的附加软件可用。HDMI Matrix 本身是一种硬件产品，连接 HDMI Matrix 可让您将多个信号源与您的电视连接，并且通过 Beo6 遥控器使用这些信号源。如需了解有关附加功能的信息，请联系 Bang & Olufsen 零售商。

重要信息

必须由 Bang & Olufsen 零售商连接和设置 HDMI MATRIX。

- 必须重新配置 Beo6 遥控器才能使用 HDMI Matrix。
- 您不能使用 Beo4 遥控器操作 HDMI Matrix。
- 在一个系统中只能连接一个 HDMI Matrix。
- 不能在 HDMI Expander 上配置 HDMI Matrix。
- 不能同时配置 HDMI Matrix 和信号源中心。

HDMI MATRIX 菜单中的设置……

在 HDMI MATRIX 菜单中，您可以选择 HDMI Matrix 的设置。

在 CONNECTIONS 菜单中……

- > 选择已连接 HDMI Matrix 的插座组。
- > 选择 HDMI MATRIX 域，将其设置为 YES。
- > INPUTS 域出现，然后您可指定要连接的信号源的数目。为此域设置一个比已连接信号源数目多的数字。
- > 选择一个 HDMI 插孔。您不能选择 NONE。
- > 按**中心**按钮保存设置并调出 HDMI MATRIX 菜单。
- > 选择所连接 HDMI Matrix 类型。
- > 按**中心**按钮保存设置并调出 CONTROL 菜单。
- > 选择红外类型，以确定电视控制如何连接 HDMI Matrix。
- > 按**中心**按钮，保存设置。

保存 HDMI Matrix 设置后，将出现一个输入列表菜单，用于配置连接 Matrix 的信号源，详情请参见[第49页](#)。

AV1

SOURCE	V.AUX2
HDMI MATRIX	YES
INPUTS	8
AUTO SELECTION	NO
TIMER RECORDER	NO
HDMI	A
SOUND INPUT	HDMI

如果以后您通过将 HDMI Matrix 字段设置为 NO 来禁用已保存的 HDMI MATRIX 设置，那么仍会保存您的设置。这意味着您以后将此字段设置为 YES，您的所有设置就会再次出现。

HDMI Matrix 被激活时，会自动注册为 V.AUX2，即使已有其它信号源注册为 V.AUX2 也是如此。此信号源必须重新用其它信号源名称注册。

>> HDMI MATRIX

信号源添加至系统……

必须在电视中重新注册连接到 HDMI Matrix 的信号源。

输入的配置……

- > 逐个配置各项输入。
- > 按照屏幕说明命名每个输入。如果您没有给输入命名，就使用所选 PUC 列表中的名称。
- > 为特定输入选择 PUC 信号源。信号源包括四类：SET-TOP BOX、DVD PLAYER/RECORDER、VIDEO RECORDER 和 OTHER。
- > 保存此输入设置后，您可以配置下一个输入。继续本步骤直到所有已连接的输入都已配置。
- > 按**中心**按钮，返回 CONNECTIONS 菜单。

HDMI MATRIX

INPUT 1	NONE
INPUT 2	NONE
INPUT 3	NONE
INPUT 4	NONE
INPUT 5	NONE
INPUT 6	NONE
INPUT 7	NONE
INPUT 8	NONE

文字电视广播

《入门指南》中描述了文字电视广播的日常使用,但您还可以保存最喜爱的文字电视广播页以备快速参考。

保存最爱的文字电视广播页

每个电视频道的文字电视广播服务有九个 MEMO 页可用。

要创建 MEMO 页……

- > 调出您经常看的页。
- > 使用导航按钮向左或向右将光标沿着菜单栏移动到 SETUP, 然后按**中心**按钮。9个可用的 MEMO 域将以编号显示, 第一个已经突显。
- > 按**中心**按钮, 保存当前页。光标会移到下一个可用的 MEMO 域。
- > 使用遥控器上的数字钮选择您要保存的下一文字电视广播页。
- > 为每个需要保存的页面重复此步骤。
- > 若要退出 MEMO 设置, 请将光标移动到文字电视广播菜单栏上的 **BACK**, 然后按**中心**按钮。
- > 按 **BACK**, 退出文字电视广播。

MEMO 页的日常使用

您可能要快速阅读您的文字电视广播 MEMO 页, 例如, 在您准备去上班之前, 您需要通过文字电视广播服务了解一下外面的交通状况。

要观看 MEMO 页……

- > 按 **Text** 调出文字电视广播。
- > 按 **◀**或**▶**在各 MEMO 页间移动。
- > 按 **BACK**, 退出文字电视广播。

要删除 MEMO 页……

- > 使用导航按钮向左或向右将光标移动到 SETUP, 然后按**中心**按钮。
- > 将光标移到您要删除的 MEMO 页, 然后按**黄色**按钮。
- > 再按**黄色**按钮确定删除。

要观看节目的文字电视广播……

如果您要求可用的文字电视广播字幕自动出现在某节目上, 将文字电视广播字幕保存为 MEMO 第9页。

当您选择 DVB 频道时, 您必须通过调出并退出文字电视广播的方式激活字幕, 如果您还保存有其它 MEMO 页, 则文字电视广播字幕页应保存为 MEMO 第1页。

如果您的电视机通过 Master Link 线缆与另一台电视机链接, 各电视机不能共享各自保存的 MEMO 页。MEMO 页必须手动保存在各链接电视机中。

使用 Beo6 或 Beo4 控制其他设备

内置的 Peripheral Unit Controller 是已连接视频设备 (例如机顶盒、录像机或 DVD 播放器) 与 Bang & Olufsen 遥控器之间的翻译器。

使用 Bang & Olufsen 遥控器来控制非 Bang & Olufsen 设备的功能。

当您打开设备后, 其功能会显示于 Beo6 显示屏上, 如果您使用的是 Beo4 遥控器, 则会显示于电视机屏幕的层叠菜单中。

若需了解有关设备提供的各种功能的提示, 请参阅产品自带指南。

当连接非 Bang & Olufsen 设备时, 电视机的某些特性和功能可能不可用。Bang & Olufsen 并不支持所有连接的视频设备。若需了解更多关于支持设备的信息, 请联系 Bang & Olufsen 零售商。

使用 Beo6 遥控器

设备的各种主要功能均可通过 Beo6 遥控器进行操作。Beo6 遥控器并不支持所有功能。激活设备时, 可用的服务和功能将在 Beo6 显示屏上显示。

- > 按下信号源按钮, 比如 DTV, 接通连接的设备。
- > 按 Beo6 显示屏上对应启用您所需功能的数字按钮。

使用设备菜单

一旦您启动了连接的设备, 您即可使用遥控器来操作设备自带的菜单。

显示设备菜单时……

- > 使用导航按钮向上、下、左、右在菜单中移动。
- > 按中心按钮, 选择并启动一项功能。
- > 按 BACK 按钮, 退出菜单, 或返回上一级菜单。
- > 按 **+** 并使用数位钮在相关的菜单或服务中输入信息。(Beo4: 使用数字按钮)。
- > 使用您所连接设备的菜单所示的颜色按钮。
- > 按 BACK 返回上一级菜单或按住 BACK 退出全部菜单。

您若选择了已连接的设备作为信号源, 按 **Menu** 两次即可调出电视机的主菜单。

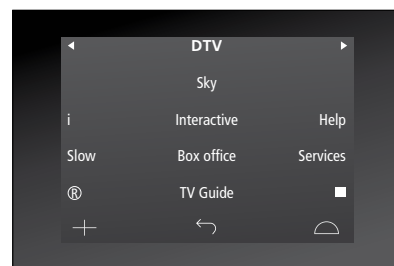

Beo6 显示屏上的机顶盒操作示例。

使用 Beo4 遥控器

当您使用 Beo4 遥控器时, 打开设备后, 某些功能可直接通过 Beo4 进行操作。可通过在屏幕上调出的层叠菜单使用各种附加功能。在此菜单中, 您可知道哪些 Beo4 按钮可启动某些服务或功能。

您的 Bang & Olufsen 零售商可为您提供“显示映射”调查, 该调查更详细地说明了使用 Beo4 操作已连接的设备。

- > 按下信号源按钮, 比如 V.MEM, 接通连接的设备。
- > 按 MENU 即可调出层叠菜单。
- > 按数字按钮启用您所需的功能, 或按其中一个颜色按钮启动某功能。

与主视听房电视连接的设备的层叠菜单不能在链接房间的电视屏幕上显示。不过, 您仍然可使用各种功能, 方法是按 LIST, 用导航按钮向上或向下调出 SHIFT, 然后选择一个数字或一种颜色。

直接操作 Beo4

若知道哪个 Beo4 按钮可启动所需功能, 您可以启动该功能而无须先调出层叠菜单。

设备启动时……

- > 按其中一颜色按钮启动某功能。
- > 按住中心按钮, 在屏幕上调出“Program Guide”或“Now/Next”横幅, 但您所使用的设备必须支持这些功能。
- > 按 MENU 然后使用数字按钮激活您想要的功能。
- > 使用 ▲ 和 ▼ 在各频道之间切换*。
- > 使用 ◀ 和 ▶ 快退或快进, 例如录像*。

*此操作不适用于没有导航按钮的 Beo4。

在某些已连接的设备上, 您必须按 LIST, 用导航按钮向上或向下调出 SHIFT, 然后按9打开或关闭设备, 而在另外一些设备上, 您必须依次按 PLAY 和 0。

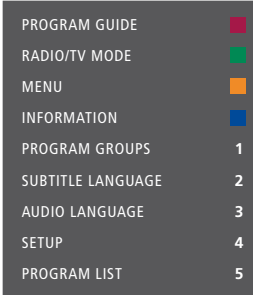

PROGRAM GUIDE	1
RADIO/TV MODE	2
MENU	3
INFORMATION	4
PROGRAM GROUPS	5
SUBTITLE LANGUAGE	
AUDIO LANGUAGE	
SETUP	
PROGRAM LIST	

层叠菜单的示例。Beo4 按钮显示于菜单的右边, 而其控制的功能则显示于左边。菜单上也可能列出连接设备所附带的遥控器上的按钮。

播放录像机或 DVD 播放器中的内容

您可以使用遥控器打开您的设备、开始和停止播放以及来回搜索。通过设备上的操作面板弹出录像带或 DVD。

- > 按 **DVD**, 打开 DVD 播放器并开始播放。
- > 按 **◀** 或 **▶** 进行来回搜索。
- > 按 **STOP** 即可暂停播放。
- > 按 **PLAY** 即可继续播放, 或者……
- > ……再按 **STOP** 即可完全停止播放。
- > 按 **•** 即可将电视机切换为待机状态。

如果您的设备具有自动待机功能, 在播放一段时间后进入暂停或停止状态时, 您可以按遥控器上的其他信号源按钮来重新激活设备, 比如 TV 可通过 **V.MEM** 或 **DVD** 重新激活。

使用录像机即时录像

您可以立即从您所选的信号源或频道上录制节目。您可以观看您正在录制的节目、选择另一信号源或将电视机切换到待机状态 - 录制继续进行。

- > 按 **Record** 即可开始录制。(Beo4: 按 **LIST**, 然后使用导航按钮向上或向下调出 **RECORD**, 然后按**中心按钮**)。
- > 再按 **Record** 即可开始录制当前正在播出的节目。(Beo4: 再次按**中心按钮**)。
- > 在电视上开始录制时, 屏幕会简要显示 **RECORD** 字样。
- > 在录制期间, 您可以按 **DTV** 切换到与正在录制的信号源不同的信号源, 或者……
- > ……按 **•** 将电视机切换到待机状态 - 录制继续进行。

要返回录制……

- > 按 **V.MEM** 切换至录像机。
- > 按 **STOP** 两次完全停止录制。

若要确保成功录像, 请务必将录像机设置为正确的输入。如果您想在录像的同时切换到另一个电视信号源, 则屏幕上会显示 **RECORD** 字样。

关于视频录制……

如要进行定时录制, 要么通过希望录制的信号源提供的屏幕提示预先设定, 要么通过录像机的菜单预先设定。在第二种情况下, 您必须使用录像机本身的遥控器。Record lock 功能可以帮助您确保在预设进行定时录像时, 信号源与录像机之间有信号。

若要在连接到 AV2 插孔区的第二台录像机上录像, 请按 Beo6 上的 Record2。(Beo4: 请按 LIST 并使用上下导航按钮, 直到显示屏上出现 RECORD2, 然后按 GO 两次)。若要停止录像, 请按 Record2, 然后按 STOP 两次。(Beo4: 请按 LIST 并使用上下导航按钮, 直到显示屏上出现 RECORD2, 按 GO, 然后按 STOP 两次)。

从录像机的调谐器进行录制

必须将您要录制的频道保存在录像机调谐器和电视机调谐器中。通过录像机来控制录像。如欲详细了解录制相关信息, 请参见录像机随附的指南。

- > 按 VMEM 打开录像机。
- > 如有必要, 按 STOP 两次停止录像机。
- > 按 Record 即可开始录制。(Beo4: 按 LIST, 然后使用导航按钮向上或向下调出 RECORD, 然后按中心按钮)。
- > 按 Record 开始录制。屏幕上显示 RECORD。(Beo4: 再次按中心按钮)。

录制期间, 您可……

- > ……按 • 将电视机切换为待机状态。录像继续。
- > 按 VMEM 返回录制。
- > 按 STOP 两次停止录制。

若要确保录像进行, 请记住在录像机上正确设置输入选择器。

连接和操作音频系统

若您使用 Master Link 线缆将一套相容的 Bang & Olufsen 音频系统接到电视机上, 您将获得整合音频/视频系统所能带给您的好处。

使用连在电视机上的扬声器在您的音频系统播放 CD, 或打开电视节目, 将声音送到您的音频系统的扬声器。

您的 AV 系统可以跟电视机一块摆放在一个房间内或分开放在两个房间, 即是把包括扬声器在内的音频系统放在一个房间, 电视机则另置一房。

不是所有 Bang & Olufsen 音频系统都支持与电视机的整合。

连接您的音频系统和电视机

使用 BeoLink 线缆, 连接电视机和音频系统上的 MASTER LINK 插孔。

使用 Beo6 进行 AV 设置

如果您的电视机设在一个 AV 系统中, 您可能需要使用 Beo6 为它设置正确的 Option。先将整组系统改设为待机状态。

电视机的 Option 设置……

- > 站在电视机前面。
- > 按住 • 按钮, 同时按中心按钮, 在 Beo6 上调出 SETUP 菜单。
- > 同时放开两个按钮。
- > 按 Option Pgm, 在 Beo6 上调出 Option 设置显示信息。
- > 按与电视机摆放位置相对应的区域按钮, 例如 Tv Area。

音响系统的 Option 设置……

- > 站在音响系统前面。
- > 按住 • 按钮, 同时按中心按钮, 在 Beo6 上调出 SETUP 菜单。
- > 同时放开两个按钮。
- > 按 Option Pgm, 在 Beo6 上调出 Option 设置显示信息。
- > 按与音响系统摆放位置相对应的区域按钮, 例如 Audio Area。

如果您将链接房产品迁至其他房间, 请记住让 Bang & Olufsen 零售商对您的 Beo6 遥控器进行重新配置。

使用 Beo4 进行 AV 设置

您可使用 Beo4 为位于 AV 系统中的电视机设定正确的 Option。先将整组系统改设为待机状态。

电视机的 Option 设置……

- > 在按住 Beo4 上的 • 按钮的同时, 按 LIST。
- > 同时放开两个按钮。
- > 用导航按钮向上或向下在 Beo4 显示屏中调出 OPTION?, 然后按中心按钮。
- > 用导航按钮向上或向下在 Beo4 显示屏中调出 V.OPT, 然后输入对应的数字 (1、2、4、5或6)。

音响系统的 Option 设置……

- > 在按住 Beo4 上的 • 按钮的同时, 按 LIST。
- > 同时放开两个按钮。
- > 用导航按钮向上或向下在 Beo4 显示屏中调出 OPTION?, 然后按中心按钮。
- > 用导航按钮向上或向下在 Beo4 显示屏中调出 A.OPT, 然后输入对应的数字 (0、1、2、4、5或6)。

>> 连接和操作音响系统

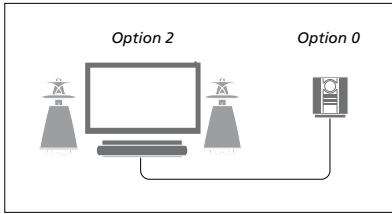

如果电视机和音频系统放置在同一个房间内，并且所有扬声器均与电视机连接，请将电视机设置为 Option 2，音频系统设置为 Option 0。

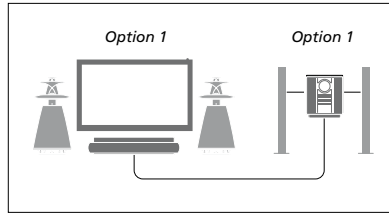

如果电视机（拥有或没有附带扬声器）和音频系统（连接有一组扬声器）放置在同一个房间内，请将电视机设置为 Option 1，音频系统设置为 Option 1。

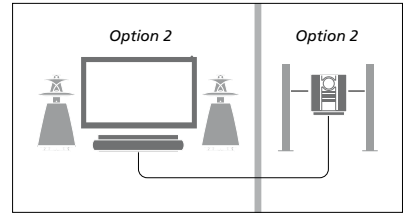

如果音频系统放置一个房间，电视机（拥有或没有附带扬声器）放置在另一个房间，请将电视机设置为 Option 2，音频系统设置为 Option 2。

若需了解有关 Option 4、Option 5 和 Option 6 的信息，请参阅[第60页](#)和[第62页](#)。若需了解更多信息，请联系您的零售商。

使用音频/视频系统

如果您将音频系统和电视机整合，您可以选择当前的视频或音频节目的扬声器组合，并且在音频系统上录下视频节目的声音。

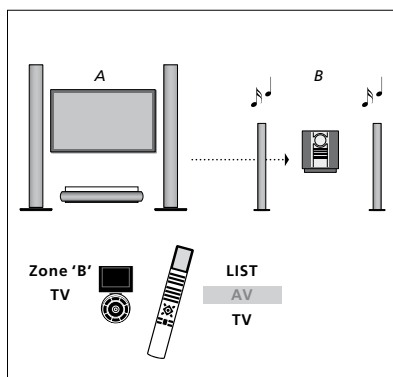

如要在不打开屏幕的情况下，通过音频系统的扬声器收听电视信号源的声音，请在 Beo6 上选择适用于音频系统的区域，然后按信号源按钮，比如 TV。(Beo4: 按 LIST 并使用上下导航按钮，在 Beo4 显示屏上调出 AV，然后按 TV)。Beo6 和 Beo4 的说明分别位于左右两侧。

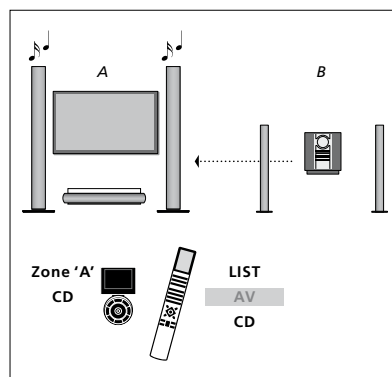

若要通过连在电视机上的扬声器收听音响声音，请在 Beo6 上选择连接电视机的扬声器的区域，然后按信号源按钮，比如 CD。(Beo4: 按 LIST 并使用上下导航按钮，在 Beo4 显示屏上调出 AV，然后按 CD)。Beo6 和 Beo4 的说明分别位于左右两侧。

使用 BeoLink 系统分配声音和图像

BeoLink 系统让您可以将图像和声音分发到屋内所有的房间。

例如, 您可以将摆在起居室内的电视连接到放在另一间房的视频系统或扬声器, 让您可以随意“移动”影像或声音到任何房间。

如您安装了一套 BeoLink 分配系统, 您可以选择使用主视听房 (例如起居室) 或链接房间 (例如书房或卧室) 内的电视机。

在某些情况下, 可能需要输入调节器设置。

链接

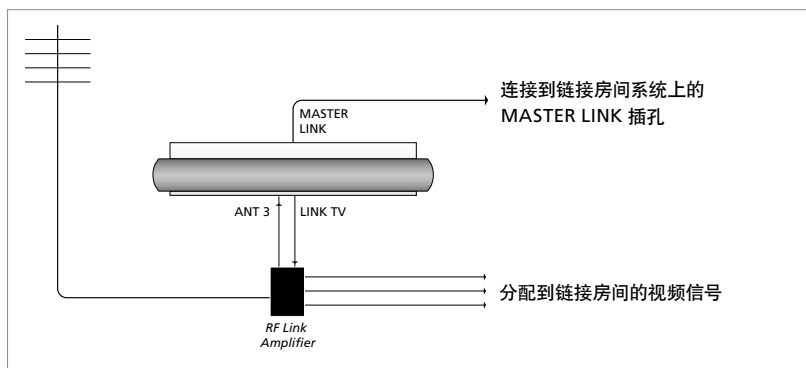

主视听房电视机和链接房间的系统的连接必须使用 Master Link 线缆:

- > 将 Master Link 线缆连接到电视机上标记为 MASTER LINK 的插孔上。
- > 如果您也要分发视频信号, 在电视机上标记 LINK TV 的插孔插一根普通的天线。然后将天线线缆接到 RF Link Amplifier 上, 并将 Master Link 线缆接到链接房间。遵循链接房间的设备随附的说明书。

如果音响系统已接到 Master Link 插孔而您又想连接其它设备, Master Link 电缆必须一分为二通过特备的分线盒, 与链接房间的电缆衔接。可向您的 Bang & Olufsen 零售商求助。

HDMI、VGA 和 Y-Pb-Pr 信号不能从主视听房电视机分发到链接房系统。

系统调节器

若您的链接房间安装了音频系统，例如 BeoLink Active/Passive，而您又选择在同一个房间内装置不能链接的电视机，您必须将系统调节器设置为 ON。出厂设置为 AUTO，如果您使用可链接的 Bang & Olufsen 电视，必须使用该设置。

若要启动系统调节器……

- > 调出 TV SETUP 菜单并突出显示 OPTIONS。
- > 按中心按钮，调出 OPTIONS 菜单，并突出显示 CONNECTIONS。
- > 按中心按钮，调出 CONNECTIONS 菜单，并突出显示 LINK。
- > 按中心按钮，调出 LINK 菜单，并突出显示 MODULATOR。
- > 使用导航按钮向左或向右即可显示 ON。
- > 按中心按钮，保存设置，或……
- > ……长按 BACK 保存，退出全部菜单。

链接频率

举个例子，如果您所在区域的一个电视频道采用的频率与 BeoLink 系统的出厂设置一样，都是 599 MHz，您必须将系统调节器调到不占用的频率。在您改变主视听房电视机的链接频率时，务必要确定链接房间的电视机也采用相应的链接频率。

如果要改变链接频率……

- > 调出 TV SETUP 菜单并突出显示 OPTIONS。
- > 按中心按钮，调出 OPTIONS 菜单，并突出显示 CONNECTIONS。
- > 按中心按钮，调出 CONNECTIONS 菜单，并突出显示 LINK。
- > 按中心按钮，调出 LINK 菜单，并突出显示 FREQUENCY。
- > 使用导航按钮向左或向右即可找到未经使用的频率。
- > 按中心按钮，保存设置，或……
- > ……长按 BACK 保存，退出全部菜单。

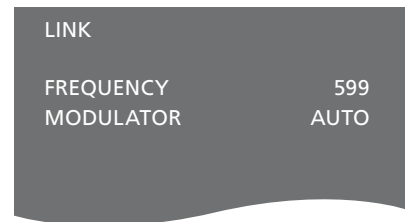

LINK 菜单。

在链接房间收听链接频率，显示测试图像。FINE TUNE 仅在链接房间/Option 4 设置中可用。

您的电视机在链接房间内

如果您在家中安装了 BeoLink 并且选择将电视放在链接的房间内,您可以通过该电视机操作所有连接的系统。

您必须按照以下所述的步骤连接在链接房间使用的电视机:

- 1 给链接房间内的电视接通电源
- 2 使用遥控器,为链接房间的电视设置正确的 Option
- 3 断开链接房间内电视的电源
- 4 进行必要的连接
- 5 给链接房间内的电视重新接通电源。

Option 设置

若要整套系统操作正常,链接房间内的电视机必须在与主视听房的电视连接之前设置正确的 Option!

使用 Beo6 ……

- > 站在链接房间电视机前面。
- > 按住 **•** 按钮,同时按**中心**按钮,在 Beo6 上调出 SETUP 菜单。
- > 同时放开两个按钮。
- > 按 **Option Pgm**,在 Beo6 上调出 Option 设置显示信息。
- > 按与电视机摆放位置相对应的区域按钮。

使用 Beo4 ……

- > 在按住 **•** 按钮的同时,按 Beo4 上的 **LIST**。
- > 同时放开两个按钮。
- > 用导航按钮向上或向下在 Beo4 显示屏中调出 **OPTION?**,然后按**中心**按钮。
- > 用导航按钮向上或向下在 Beo4 显示屏中调出 **V.OPT**,然后按 **6***。

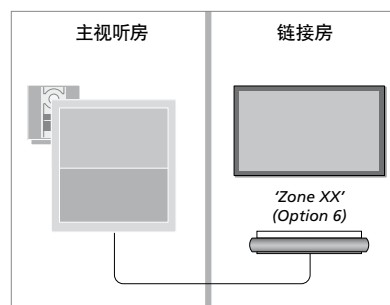

*如果您连接电视准备在已连接其他链接系统的链接房间中使用,那么您必须将电视设置为 Option 5。

链接房间的操作

您可以在链接房间内使用遥控器操作整组连接的系统。

只可使用其中一个房间的信号源……

- > 按您要使用的信号源的按钮，例如 **RADIO**。
- > 像平常一样操作所选择的信号源。

使用主视听房的信号源 – 两个房间具备同类型的信号源……

- > 按 **Link**，调出一个信号源显示。(Beo4: 按 **LIST** 并使用导航按钮向上或向下调出 Beo4 显示屏的 **LINK**)。
- > 按您要使用的信号源的按钮，例如 **TV**。
- > 如往常操作信号源。

使用主视听房的信号源 – 两个房间具备同类型的信号源……

- > 按您要使用的信号源的按钮，例如 **TV**。
- > 如往常操作信号源。

在链接房间收听立体声……

一般从主视听房内的视频源(例如机顶盒)发送到链接房间的声音是单声道的。但是，您仍然可以选择立体声。

- > 按 **TV** 即可打开电视。
- > 按 **AV**，调出一个信号源显示。(Beo4: 按 **LIST** 并使用导航按钮向上或向下调出 Beo4 显示屏的 **AV**)。
- > 例如，按 **DTV**，启动与主视听房电视连接的信号源，例如机顶盒。

使用此功能时，您不能将信号从主视听房内的其它信号源发送到其它链接房间系统。

有时主视听房和链接房的声音不同步。某些情况下，您可尝试同步声音，做法是先选择一个信号源，然后按 **AV**，然后再选择此信号源一次。(Beo4: 选择一个信号源，然后按 **LIST**，并使用导航按钮向上或向下在 Beo4 显示屏上调出 **AV**，然后再选择此信号源一次)。

如在主视听房中切换到不同的信号源上，音量可能会改变。

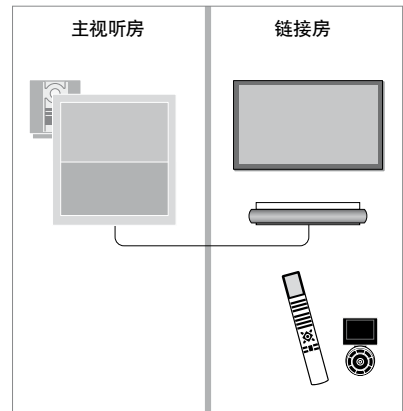

两台电视共处一室

若您将电视机放在已经有一台 Bang & Olufsen 电视机的房间, 而这两台电视机又可以同时接收遥控器所发出的指令, 您便需要更改电视机的 Option 设置。这样可以避免同时启动两台电视。

当您用 Option 设置电视时, 断开您不想设置的电视与电源的连接。这能确保只有您想要设置的电视能接收到 Option 设置。

两台电视机共用一个遥控器

若要电视操作正常, 将电视设置为正确的 Option 很重要, 请参阅第60页了解有关 Option 设置的信息。如果您拥有 Beo4, 您必须将电视设置为 Option 4, 如果您拥有 Beo6, 您必须将电视设置为正确的区域*。

Beo4 – 在 Option 4 中操作电视机……

在一般情况下, 您只需要按一下遥控器上有关的信号源按钮 (例如 TV) 即可启动该信号源。但是, 在设置为 Option 4 的情况下, 若您使用的是 Beo4 您必须遵循下列步骤:

- > 按 LIST 并使用导航按钮向上或向下调出 Beo4 显示屏的 LINK。
- > 按一个信号源按钮, 例如 TV。

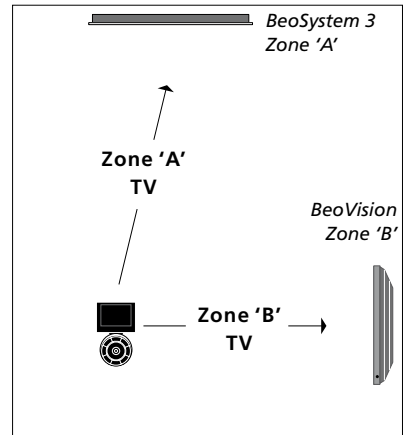

Beo6 操作。

*注意! 如需了解关于区域选择的信息, 请联系 Bang & Olufsen 零售商。

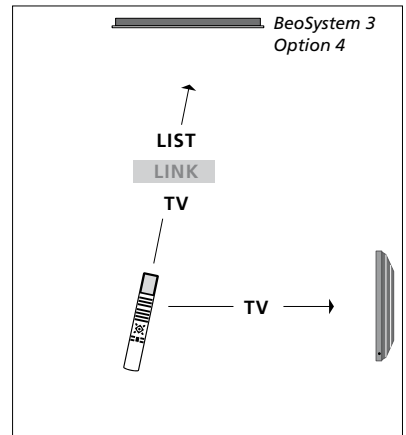

Beo4 操作。